



User Manual

用戶手冊

用戶手冊

Manual del usuario

Manuel de l'utilisateur

Benutzerhandbuch

사용자 설명서

Руководство пользователя

Gebruikershandleiding

Instrukcja obsługi

Uživatelská příručka

Εγχειρίδιο χρήσης

Kullanım Kılavuzu

Manuale d'uso

Handbok

Brugervejledning

Brukerveiledning

Käyttöohje

Felhasználói kézikönyv

مدخستسجدالليد

Manual do Usuário

ユーザーマニュアル

Voorwoord

Copyright

©2015 Vivitek. **vivitek**[®] is een handelsmerk van Delta Electronics, Inc. Andere handelsmerken zijn eigendom van hun respectieve eigenaars. Waarden, gewichten en afmetingen zijn bij benadering. De specificaties zijn onderhevig aan wijzigingen zonder voorafgaande kennisgeving.

Disclaimer

De informatie in dit document is onderhevig aan wijzigingen zonder kennisgeving. De fabrikant aanvaardt geen verantwoordelijkheden of garanties met betrekking tot de inhoud van dit document en verwerpt specifiek elke impliciete garantie op de verkoopbaarheid of geschiktheid voor een bepaald doel. De fabrikant behoudt zich het recht voor deze publicatie te herzien en de inhoud ervan af en toe te wijzigen zonder de verplichting iemand op de hoogte te brengen van een dergelijke revisie of wijziging.

Erkenning handelsmerken



HDMI, het HDMI-logo en High-Definition Multimedia Interface zijn handelsmerken of gedeponeerde handelsmerken van HDMI Licensing LLC. in de Verenigde Staten en andere landen.



MHL, het MHL-logo en Mobile High-Definition Link zijn handelsmerken of geregistreerde handelsmerken van MHL Licensing, LLC.

Alle andere productnamen die in deze handleiding worden gebruikt, zijn eigendom van hun respectieve eigenaars en zijn erkend.

Belangrijke veiligheidsinformatie

Belangrijk:

wij raden u ten zeerste aan dit gedeelte aandachtig te lezen voordat u de Qumi gebruikt. Door het naleven van deze veiligheids- en gebruiksrichtlijnen kunt u jarenlang genieten van een veilig gebruik van de Qumi. Bewaar deze handleiding zodat u het later opnieuw kunt raadplegen.

Gebruikte symbolen

Er worden waarschuwingssymbolen op het apparaat en in deze handleiding gebruikt om u te wijzen op gevaarlijke situaties.

De volgende stijlen worden in deze handleiding gebruikt om u te waarschuwen voor belangrijke informatie.

Opmerking:

biedt aanvullende informatie over het betreffende onderwerp.



Belangrijk:

biedt aanvullende informatie die niet mag worden genegeerd.



Opgelet:

waarschuwt u voor situaties die het apparaat kunnen beschadigen.



Waarschuwing:

waarschuwt u voor situaties waarin het apparaat kan worden beschadigd, een gevaarlijke omgeving kan ontstaan of lichamelijke letsels kunnen worden veroorzaakt.

In deze handleiding worden namen van onderdelen en items in de OSD-menu's in een vet lettertype voorgesteld, zoals in dit voorbeeld:

"Druk op de knop **Menu** op de afstandsbediening om het **hoofdmenu** weer te geven."

Algemene veiligheidsinformatie

- Open nooit de behuizing van het apparaat. Er zijn geen onderdelen in het apparaat die door de gebruiker kunnen worden gerepareerd. Laat onderhoud en reparaties over aan bekwame onderhoudstechnici.
- Volg alle waarschuwingen en aandachtspunten in deze handleiding en op de behuizing van het apparaat.
- De projectielichtbron is standaard extreem fel. Om schade aan de ogen te voorkomen, mag u niet in de lens kijken wanneer de LED-verlichting is ingeschakeld.
- Plaats het apparaat niet op een onstabiel oppervlak of een wankel voet.
- Vermijd het gebruik van het apparaat in de buurt van water, in direct zonlicht of vlakbij een verwarmingsapparaat.
- Plaats geen zware objecten zoals boeken of tassen, op het apparaat.

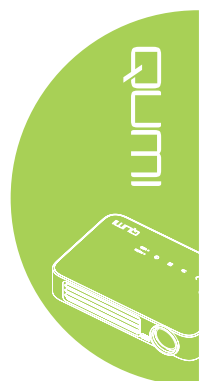

Mededeling betreffende de Qumi-installatie

- Laat minstens 50cm afstand rond de uitlaat.

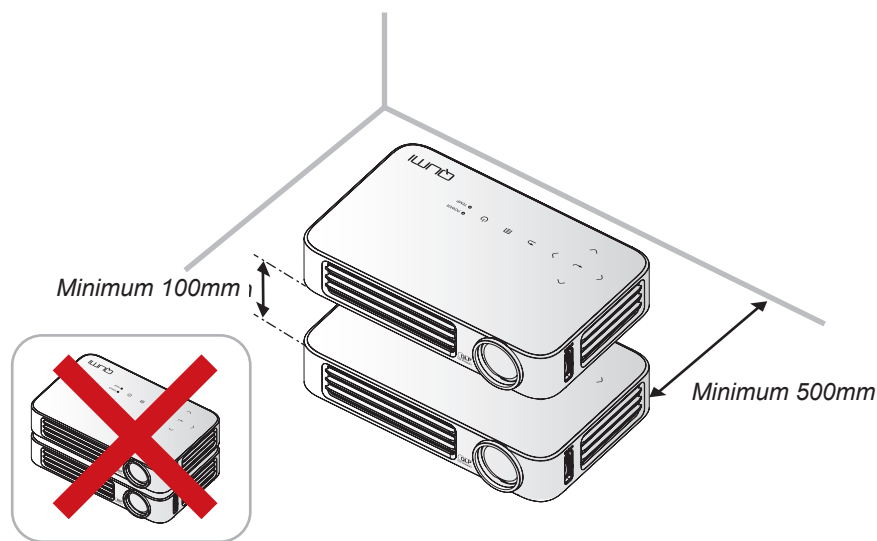

- Controleer of er geen warme lucht van de uitlaatopening opnieuw wordt gecirculeerd naar de inlaatopeningen.
- Wanneer u de Qumi gebruikt in een gesloten ruimte, moet u ervoor zorgen dat de temperatuur van de omgevende lucht binnen deze ruimte de bedrijfstemperatuur niet overschrijdt terwijl de Qumi werkt en dat de inlaat- en uitlaatopeningen niet worden geblokkeerd.
- Alle ingesloten ruimten moeten een gecertificeerde thermische evaluatie ondergaan om zeker te zijn dat de Qumi de uitlaatlucht niet recyclet, anders kan het apparaat worden uitgeschakeld, zelfs als de temperatuur binnen de besloten ruimte binnen het acceptabele temperatuurbereik ligt.



Opgelet:

vermijd het gebruik van de Qumi in stoffige omgevingen.

Stroomveiligheid

- Gebruik alleen de bijgeleverde adapter.
- Plaats niets op de voedingskabel. Plaats de voedingskabel zo, dat er niet op kan worden getrapt.
- Verwijder de batterij uit de afstandsbediening wanneer u deze opbergt of gedurende langere tijd niet zult gebruiken.

De Qumi schoonmaken

- Koppel de voedingskabel los voordat u de reiniging start. Zie [De Qumi schoonmaken op pagina 59](#).

Opmerking:

de Qumi zal warm worden na gebruik. Laat de Qumi afkoelen voordat u deze opbergt.

Wettelijke waarschuwingen

Voordat u de Qumi installeert en gebruikt, moet u de wettelijke waarschuwingen in [Naleving voorschriften op pagina 68](#) lezen.

Uitleg symbolen

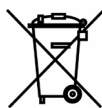

AFVALVERWIJDERING: gooi elektrische of elektronische apparatuur niet weg bij het huishoudafval of bij het gewone afval dat door de gemeente wordt opgehaald. De landen van de EU vereisen het gebruik van afzonderlijke diensten voor het inzamelen van recyclingmateriaal.

Hoofdfuncties

- Licht van gewicht, gemakkelijk in te pakken en te vervoeren.
- Een hoog helderheidspercentage is geschikt voor presentaties bij daglicht of in verlichte ruimten.
- Ondersteunt gegevensresolutie tot UXGA bij 16,7 miljoen kleuren om zuivere, heldere beelden te leveren.
- Flexibele instelling voor projecties voor, achter, plafond en plafond achter.
- Projecties binnen de gezichtslinje blijven vierkant, met geavanceerde trapeziumcorrectie voor projecties in een hoek.
- De invoerbron wordt automatisch gedetecteerd.

Over deze handleiding

Deze handleiding is bedoeld voor eindgebruikers en beschrijft de installatie en bediening van de Qumi. Waar mogelijk werd relevante informatie, zoals een afbeelding en zijn beschrijving, op één pagina geplaatst. Dit afdrুকvriendelijke formaat is zowel gericht op uw gebruiksgemak als op het besparen van papier waarbij we helpen het milieu te beschermen. Wij raden u aan allen de delen af te drukken die relevant zijn voor uw behoeften.



Inhoudsopgave

Voorwoord.....	ii
Hoofdstuk 1 In een oogopslag	1
Overzicht.....	1
Standaard accessoires	3
Afstandsbediening voor HDMI	4
Afstandsbediening voor MHL.....	6
Afstandsbediening voor media	8
Knoppen Qumi en afstandsbediening.....	10
Het mediaspelerscherf.....	10
Hoofdstuk 2 Aan de Slag	11
Wat u nodig hebt.....	11
De Qumi instellen	12
De afstandsbediening instellen.....	18
Hoofdstuk 3 Qumi-gebruikersinterface	19
Overzicht.....	19
Verbinden met pc.....	20
Media	24
QumiCast.....	32
Hoofdstuk 4 OSD-instellingen.....	40
Bedieningselementen OSD-menu	40
De OSD-taal instellen	41
Overzicht OSD-menu.....	42
Overzicht OSD-menu.....	43
Menu Beeld.....	45
Het menu Inst. 1	48
Het menu Inst. 2	53
Hoofdstuk 5 Uw Qumi onderhouden	59
De Qumi schoonmaken	59
De lens reinigen.....	59
Problemen oplossen	60
Website Vivitek-ondersteuning	63
Specificaties.....	64
Projectie-afstand tegenover projectiegrootte	65
Projectieafstand en tabelgrootte	65
Tabel timingmodus.....	66
Afmetingen Qumi	67
Naleving voorschriften	68
Veiligheidscertificaten	68
Afvalverwijdering en recycling	68



Hoofdstuk 1 In een oogopslag

Overzicht

Voor/boven/rechteraanzicht

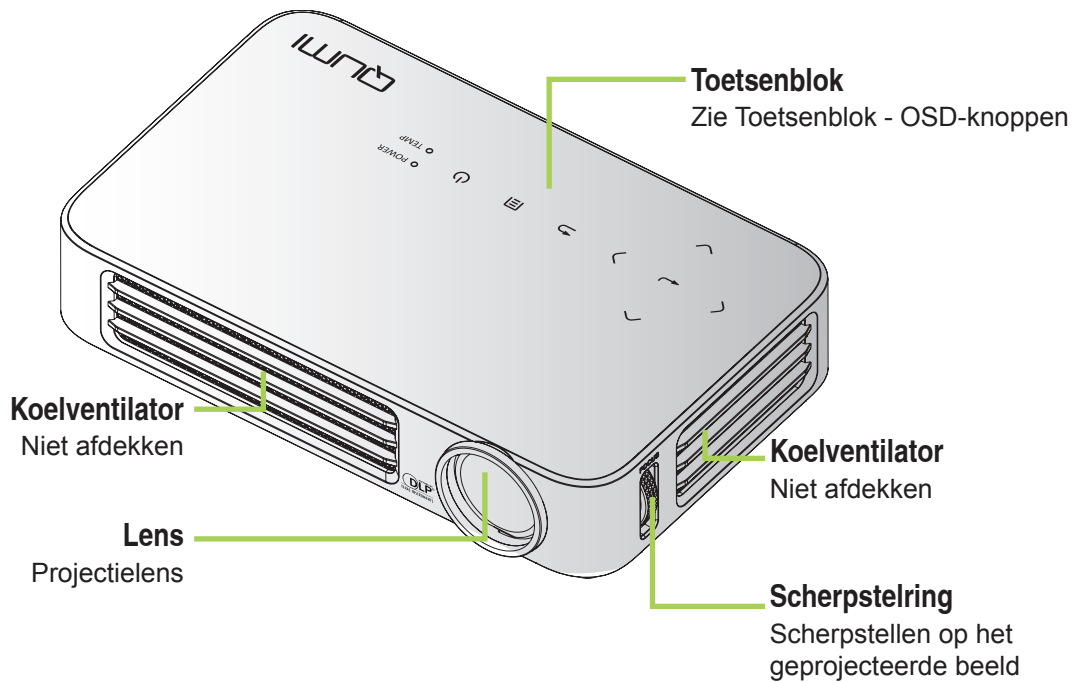

Toetsenblok

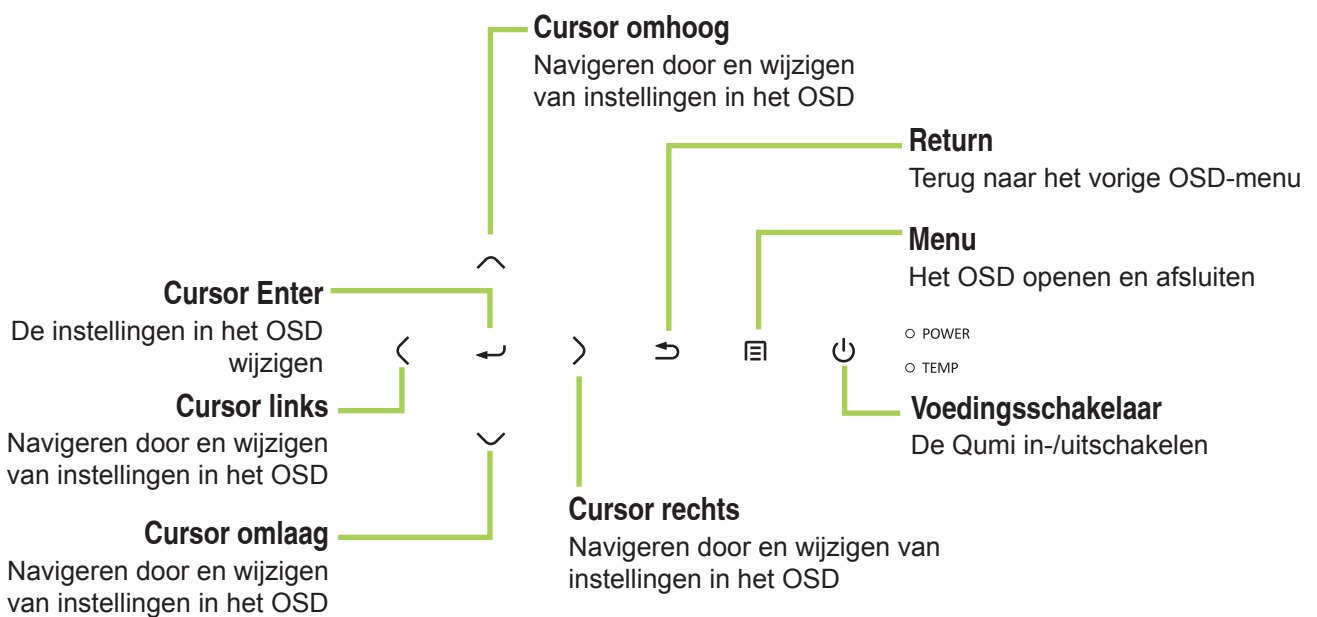

Achter/boven/linkeraanzicht

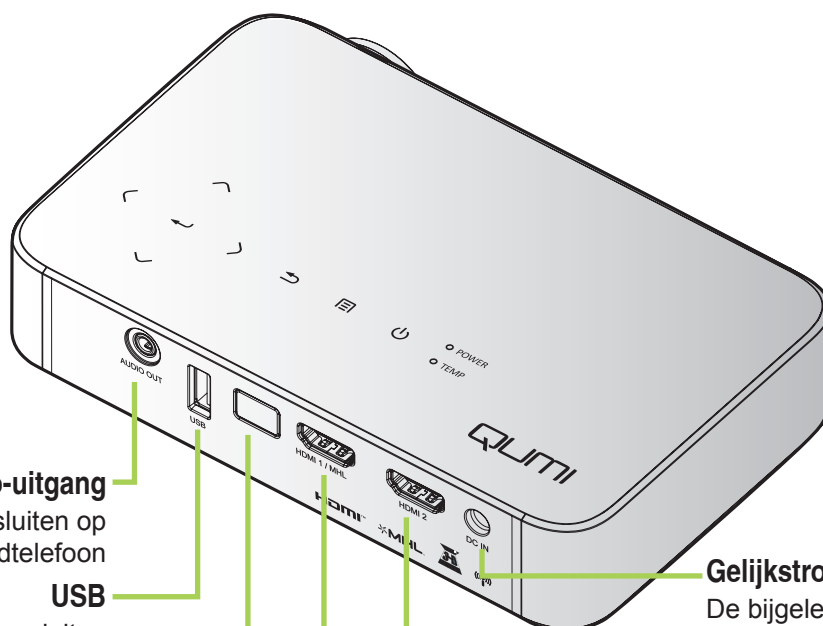

Audio-uitgang
Een audiokabel aansluiten op
luidsprekers of hoofdtelefoon

USB
Een USB-station aansluiten

IR-ontvanger
IR-signalen ontvangen van de
afstandsbediening

Gelijkstroomingang
De bijgeleverde
wisselstroomadapter
aansluiten

HDMI2
Een HDMI-kabel aansluiten
vanaf een HDMI-apparaat

HDMI1/MHL
Een HDMI/MHL-kabel aansluiten vanaf
een HDMI/MHL-apparaat

Onderaanzicht

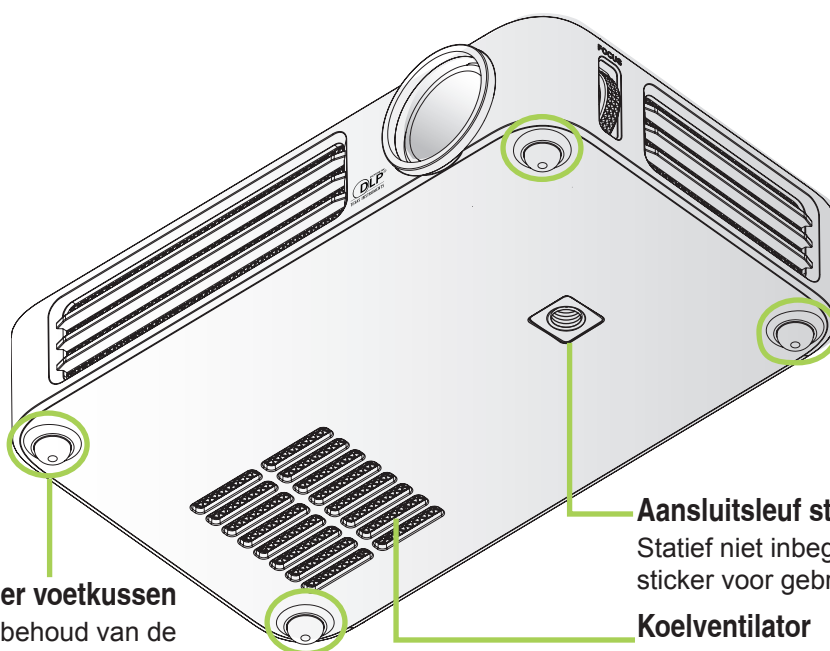

Rubber voetkussen
Stabiliteit en behoud van de
koelventilatie

Aansluitsleuf statief
Statief niet inbegrepen (Verwijder de
sticker voor gebruik)

Koelventilator
Niet afdekken

Standaard accessoires

De volgende accessoires zijn bij de Qumi geleverd:



Afstandsbediening (met een 3V CR2025-batterij)



Regionale voedingskabel en voedingsadapter



Documentatieset (handleiding, beknopte handleiding, garantiekaart)



Kabelkern*



Standaard HDMI-kabel

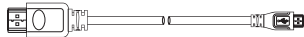

HDMI/MHL-kabel

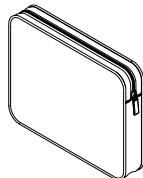

Draagtas

Neem onmiddellijk contact op met uw leverancier als er onderdelen ontbreken, beschadigd zijn of als het apparaat niet werkt. Wij raden u aan het originele verpakkingsmateriaal te bewaren voor het geval u het apparaat voor reparatie onder garantie moet terugsturen.

Opmerking:

De accessoires kunnen verschillen afhankelijk van het model.





** Om prestaties van hoge kwaliteit van uw project te garanderen en elektromagnetische storingen (EMI) te verhinderen, moet u de MHL- of HDMI-videobronkabels uitrusten met de bijgeleverde kabelkern en zorgen dat ze dicht bij de projector gelegen zijn.*

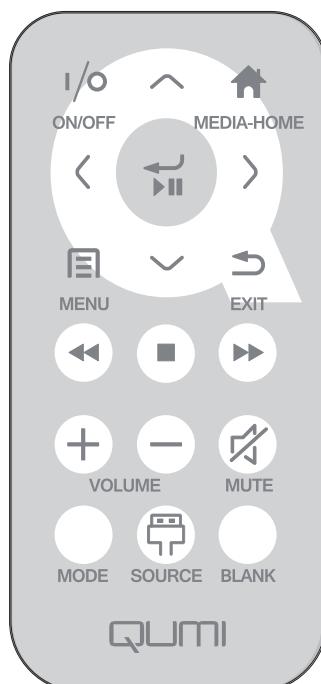

Afstandsbediening voor HDMI





	Toets definiëren	OSD uit	OSD aan
	In-/uitschakelen	Wanneer het systeem in stand-by is:schakelt de projector in Wanneer het systeem actief is:opent het menu Voeding uit.	Als het menu Voeding uit wordt weergegeven:schakelt de projector uit Als een ander menu wordt weergegeven:sluit het menu af en opent het menu Voeding uit.
	Omhoog	Nvt.	Verplaatst de markering van het OSD-menu
	Media Home	Keert terug naar de startpagina van de media	Keert terug naar de startpagina van de media
	Links	Nvt.	Voert de actie uit die door het menu is aangegeven
	Openen / afspelen / pauzeren	Nvt.	Voert de actie uit die door het menu is aangegeven
	Rechts	Nvt.	Voert de actie uit die door het menu is aangegeven
	Menu	Opent het OSD-menu	Sluit het OSD
	Omlaag	Nvt.	verplaatst de markering van het OSD-menu
	Afsluiten	Nvt.	Sluit het OSD
	Terugspoelen	Nvt.	Nvt.
	Stop	Nvt.	Nvt.





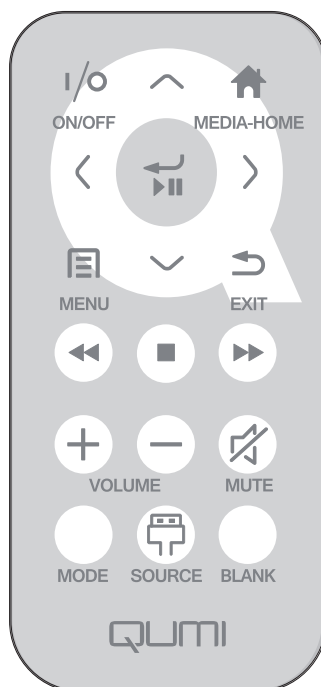

	Toets definiëren	OSD uit	OSD aan
	Vorige	Nvt.	Nvt.
	Volume hoger	Opent het menu Volume	Als het menu Volume wordt weergegeven: Het volumeniveau wordt verhoogd.
			Als een ander menu wordt weergegeven:sluit het menu en opent het menu Volume
	Volume lager	Opent het menu Volume	Als het menu Volume wordt weergegeven: Het volumeniveau wordt verlaagd.
			Als een ander menu wordt weergegeven:sluit het menu en opent het menu Volume.
	Geluid dempen	Als het geluid niet is gedempt:dempt het geluid en opent het menu Geluid dempen	Als het menu Geluid dempen wordt weergegeven, wordt het geluid opnieuw weergegeven en verschijnt het menu Dempen opheffen.
		Als het geluid is gedempt:heft het dempen van het geluid op en opent het menu Dempen opheffen	Als het menu Dempen opheffen wordt weergegeven, wordt het geluid gedempt en verschijnt het menu Geluid dempen.
			Als een ander menu wordt weergegeven, sluit het menu. Als het geluid niet is gedempt, wordt het gedempt en opent het menu Geluid dempen.
			Als een ander menu wordt weergegeven, sluit het menu. Als het geluid is gedempt, wordt het opnieuw weergegeven en opent het menu Dempen opheffen.
	Modus	Opent het menu Weergavemodus	Als het menu Weergavemodus wordt weergegeven:geen gebeurtenis geactiveerd
			Als een ander menu wordt weergegeven:sluit het menu en opent het menu Weergavemodus.
	Bron	Opent het menu Bron	Als het menu Bron wordt weergegeven:geen gebeurtenis geactiveerd
			Als een ander menu wordt weergegeven:sluit het menu en opent het menu Bron
	Leeg	Als de bron wordt weergegeven en het geluid aan is:dempt het geluid en opent het menu Blanco.	Als het menu Blanco is ingeschakeld:geeft de afbeelding opnieuw weer, herstelt audio (afhankelijk van de status van de functie Dempen)
		Als de bron wordt weergegeven en het geluid uit is:Opent het menu Blanco	Als een ander menu wordt weergegeven:sluit het menu, wist afbeeldingsweergaven, dempt het geluid en opent het menu Blanco
		Als de bron niet is geselecteerd:geeft de afbeelding opnieuw weer, herstelt audio (afhankelijk van de status van de functie Dempen)	



Afstandsbediening voor MHL



	Toets definiëren	OSD uit	OSD aan
	In-/uitschakelen	Wanneer het systeem in stand-by is: schakelt de projector in Wanneer het systeem actief is: opent het menu Voeding uit.	Als het menu Voeding uit wordt weergegeven: schakelt de projector uit Als een ander menu wordt weergegeven: sluit het menu af en opent het menu Voeding uit.
	Omhoog	Verplaatst de menuselectie omhoog	Verplaatst de markering van het OSD-menu
	Media Home	Keert terug naar de startpagina van de media	Keert terug naar de startpagina van de media
	Links	Verplaatst de menuselectie naar links	Voert de actie uit die door het menu is aangegeven
	Openen / afspelen / pauzeren	Opent het mediasubmenu, mediaselectie wordt afgespeeld/gepauzeerd	Voert de actie uit die door het menu is aangegeven
	Rechts	Verplaatst de menuselectie naar rechts	Voert de actie uit die door het menu is aangegeven
	Menu	Opent het OSD-menu	Sluit het OSD
	Omlaag	Gaat omlaag in de invoerlijst	Verplaatst de markering van het OSD-menu
	Afsluiten	Sluit het huidige menu af	Sluit het OSD
	Terugspoelen	Spoelt de media terug	Spoelt de media terug





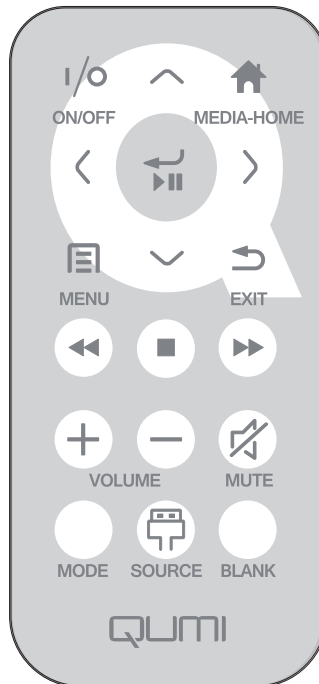

	Toets definiëren	OSD uit	OSD aan
	Stop	Stopt het afspelen van de media	Stopt het afspelen van de media
	Vorige	Springt naar het vorige gegeven in de lijst	Springt naar het vorige gegeven in de lijst
	Volume hoger	Opent het menu Volume	Als het menu Volume wordt weergegeven: Het volumeniveau wordt verhoogd.
			Als een ander menu wordt weergegeven:sluit het menu en opent het menu Volume
	Volume lager	Opent het menu Volume	Als het menu Volume wordt weergegeven: Het volumeniveau wordt verlaagd.
			Als een ander menu wordt weergegeven:sluit het menu en opent het menu Volume.
	Geluid dempen	Als het geluid niet is gedempt:dempt het geluid en opent het menu Geluid dempen	Als het menu Geluid dempen wordt weergegeven, wordt het geluid opnieuw weergegeven en verschijnt het menu Dempen opheffen.
		Als het geluid is gedempt:heft het dempen van het geluid op en opent het menu Dempen opheffen	Als het menu Dempen opheffen wordt weergegeven, wordt het geluid gedempt en verschijnt het menu Geluid dempen.
			Als een ander menu wordt weergegeven, sluit het menu. Als het geluid niet is gedempt, wordt het gedempt en opent het menu Geluid dempen.
			Als een ander menu wordt weergegeven, sluit het menu. Als het geluid is gedempt, wordt het opnieuw weergegeven en opent het menu Dempen opheffen.
	Modus	Opent het menu Weergavemodus	Als het menu Weergavemodus wordt weergegeven:geen gebeurtenis geactiveerd
			Als een ander menu wordt weergegeven:sluit het menu en opent het menu Weergavemodus.
	Bron	Opent het menu Bron	Als het menu Bron wordt weergegeven:geen gebeurtenis geactiveerd
			Als een ander menu wordt weergegeven:sluit het menu en opent het menu Bron
	Leeg	Als de bron wordt weergegeven en het geluid aan is:dempt het geluid en opent het menu Blanco.	Als het menu Blanco is ingeschakeld:geeft de afbeelding opnieuw weer, herstelt audio (afhankelijk van de status van de functie Dempen)
		Als de bron wordt weergegeven en het geluid uit is:Opent het menu Blanco	Als een ander menu wordt weergegeven:sluit het menu, wist afbeeldingsweergaven, dempt het geluid en opent het menu Blanco
		Als de bron niet is geselecteerd:geeft de afbeelding opnieuw weer, herstelt audio (afhankelijk van de status van de functie Dempen)	



Afstandsbediening voor media



	Toets definiëren	OSD uit	OSD aan
	In-/uitschakelen	Wanneer het systeem in stand-by is:schakelt de projector in Wanneer het systeem actief is:opent het menu Voeding uit.	Als het menu Voeding uit wordt weergegeven:schakelt de projector uit Als een ander menu wordt weergegeven:sluit het menu af en opent het menu Voeding uit.
	Omhoog	Verplaatst de menuselectie omhoog	Verplaatst de markering van het OSD-menu
	Media Home	Keert terug naar de startpagina van de media	Keert terug naar de startpagina van de media
	Links	Verplaatst de menuselectie naar links	Voert de actie uit die door het menu is aangegeven
	Openen / afspelen / pauzeren	Opent het mediasubmenu, mediaselectie wordt afgespeeld/gepauzeerd	Voert de actie uit die door het menu is aangegeven
	Rechts	Verplaatst de menuselectie naar rechts	Voert de actie uit die door het menu is aangegeven
	Menu	Opent het OSD-menu	Sluit het OSD
	Omlaag	Gaat omlaag in de invoerlijst	Verplaatst de markering van het OSD-menu
	Afsluiten	Sluit het huidige menu af	Sluit het OSD
	Terugspoelen	Spoelt de media terug	Spoelt de media terug

	Toets definiëren	OSD uit	OSD aan
	Stop	Stopt het afspelen van de media	Stopt het afspelen van de media
	Vorige	Springt naar het vorige gegeven in de lijst	Springt naar het vorige gegeven in de lijst
	Volume hoger	Opent het menu Volume	Als het menu Volume wordt weergegeven: Het volumeniveau wordt verhoogd.
			Als een ander menu wordt weergegeven:sluit het menu en opent het menu Volume
	Volume lager	Opent het menu Volume	Als het menu Volume wordt weergegeven: Het volumeniveau wordt verlaagd.
			Als een ander menu wordt weergegeven:sluit het menu en opent het menu Volume.
	Geluid dempen	Als het geluid niet is gedempt:dempt het geluid en opent het menu Geluid dempen	Als het menu Geluid dempen wordt weergegeven, wordt het geluid opnieuw weergegeven en verschijnt het menu Dempen opheffen.
		Als het geluid is gedempt:heft het dempen van het geluid op en opent het menu Dempen opheffen	Als het menu Dempen opheffen wordt weergegeven, wordt het geluid gedempt en verschijnt het menu Geluid dempen.
			Als een ander menu wordt weergegeven, sluit het menu. Als het geluid niet is gedempt, wordt het gedempt en opent het menu Geluid dempen.
			Als een ander menu wordt weergegeven, sluit het menu. Als het geluid is gedempt, wordt het opnieuw weergegeven en opent het menu Dempen opheffen.
	Modus	Opent het menu Weergavemodus	Als het menu Weergavemodus wordt weergegeven:geen gebeurtenis geactiveerd
			Als een ander menu wordt weergegeven:sluit het menu en opent het menu Weergavemodus.
	Bron	Opent het menu Bron	Als het menu Bron wordt weergegeven:geen gebeurtenis geactiveerd
			Als een ander menu wordt weergegeven:sluit het menu en opent het menu Bron
	Leeg	Als de bron wordt weergegeven en het geluid aan is:dempt het geluid en opent het menu Blanco.	Als het menu Blanco is ingeschakeld:geeft de afbeelding opnieuw weer, herstelt audio (afhankelijk van de status van de functie Dempen)
		Als de bron wordt weergegeven en het geluid uit is:Opent het menu Blanco	Als een ander menu wordt weergegeven:sluit het menu, wist afbeeldingsweergaven, dempt het geluid en opent het menu Blanco
		Als de bron niet is geselecteerd:geeft de afbeelding opnieuw weer, herstelt audio (afhankelijk van de status van de functie Dempen)	



**Belangrijk:**

1. Zorg dat er geen hindernissen zijn tussen de afstandsbediening en de Qumi. Als het pad tussen de afstandsbediening en de Qumi gehinderd is, kan het signaal terugkaatsen van bepaalde weerspiegelende oppervlakken.
2. De knoppen en toetsen op de Qumi hebben dezelfde lay-out en soortgelijke functies als de overeenkomende knoppen op de afstandsbediening. Deze handleiding beschrijft de functies die via de afstandsbediening kunnen worden uitgevoerd.

Knoppen Qumi en afstandsbediening

De Qumi kan worden bediend via de afstandsbediening of via het toetsenblok op de bovenkant van de Qumi. Alle bewerkingen kunnen worden uitgevoerd met de afstandsbediening. Via een toetsencombinatie op het toetsenblok van de Qumi kunt u echter dezelfde bewerkingen uitvoeren als met de afstandsbediening.

De afstandsbediening wordt niet alleen gebruikt om met de cursor door de menu's te navigeren, maar kan ook worden gebruikt om de mediafuncties te beheren (muziek en videoweergave). Raadpleeg [19](#) voor meer informatie over het bedienen van de mediafuncties met de afstandsbediening.

Opmerking:

Wanneer de projector in de **MHL**-modus is, moet het toetsenblok op de projector dezelfde definitie hebben als de toets op de afstandsbediening.

Bij de **MHL**-functie:

Voor App-instellingen worden **▲ omhoog**, **▼ omlaag**, **◀ naar links** en **▶ naar rechts** gebruikt als richtingspijlen, en eveneens **ENTER** en **EXIT**.

Uw smart-apparaat bedienen via de afstandsbediening:

Wanneer de projector de inhoud van uw **MHL**-compatibel smart-apparaat projecteert, kunt u de afstandsbediening gebruiken voor het bedienen van uw smart-apparaat.

Om naar de **MHL**-modus te gaan, zijn de volgende knoppen beschikbaar voor het bedienen van uw smart-apparaat: de pijltoetsen (**▲ omhoog**, **▼ omlaag**, **◀ links**, **▶ rechts**), en de knop **EXIT**.

Het mediaspelerscherf

Het mediaspelerscherf is de hoofdinterface voor de Qumi Q6-serie. Als er een USB-station is aangesloten wanneer de Qumi wordt ingeschakeld, verschijnt het mediaspelerscherf. In het mediaspelerscherf kunt u kiezen welk type medium u wilt weergeven door een van de volgende opties te selecteren:

- Media – Hiermee kunt u de media die zijn opgeslagen in het interne geheugen of op een aangesloten USB-station gebruiken voor het weergeven van foto's, muziek, audio en documenten.
- QumiCast – Hiermee kunt u media streamen van smart-apparaten of aangesloten Android/iOS/Mac/Windows-apparaten spiegelen.
- Verbinden met PC – Hiermee kunt u een aangesloten PC gebruiken als opslagapparaat.

Hoofdstuk 2 Aan de Slag

Wat u nodig hebt

Heel wat types externe apparaten en randapparaten kunnen worden aangesloten op de Qumi. Externe of draagbare muzikspelers kunnen worden aangesloten voor het afspelen van muziek. DVD-, VCD- en VHS-spelers kunnen worden aangesloten voor het afspelen van films. Camcorders en digitale camera's kunnen ook worden gebruikt voor het afspelen van video's en het weergeven van foto's. U kunt zowel computers als randapparatuur, zoals USB-stations, aansluiten om documenten en andere mediatypes weer te geven.

Deze apparaten kunnen worden aangesloten op de Qumi met een geschikte kabel. Controleer of het aan te sluiten apparaat een geschikte uitgang heeft.

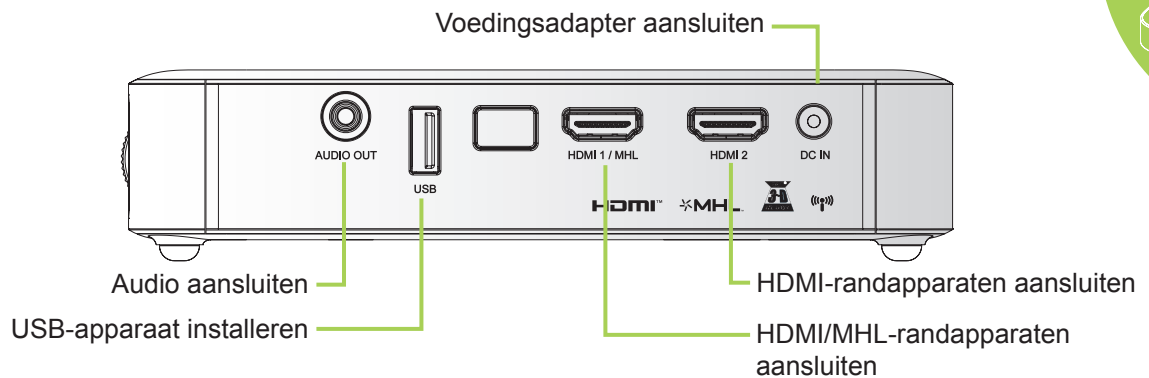

Waarschuwing:

uit veiligheidsoverwegingen moet u de stroom van de Qumi en de aangesloten apparaten uitschakelen voordat u aansluitingen uitvoert.



De Qumi instellen

Randapparaten aansluiten via HDMI

Sluit HDMI-compatibele randapparaten aan op de Qumi met de HDMI-kabel (optioneel).

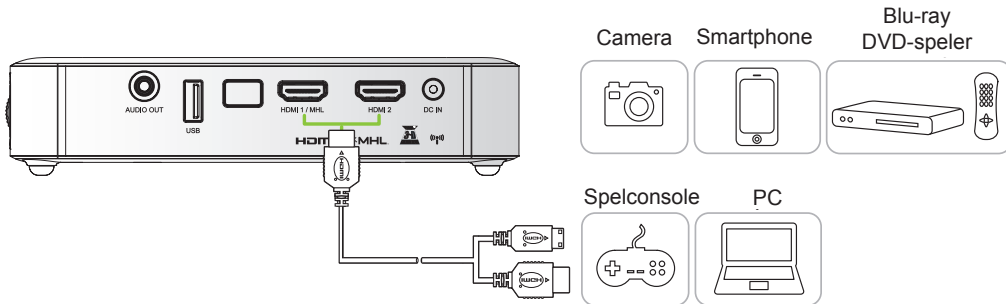

Een MHL-apparaat aansluiten

Sluit de Qumi aan op een MHL-compatibel apparaat met een HDMI/MHL-kabel (optioneel).

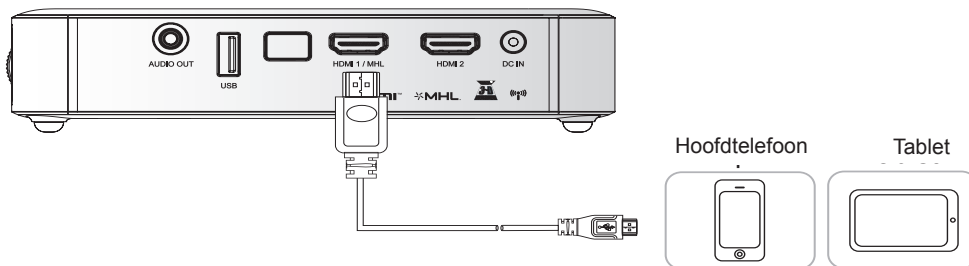

Opmerking:

Voor sommige apparaten die MHL ondersteunen en waarvan de uitvoer niet via micro-USB gaat, kan een extra kabeladapter nodig zijn.

Adapters voor Samsung-apparaten worden apart verkocht.

Een USB-station plaatsen

Sluit een USB-station aan op de Qumi door de opslagapparaten in de juiste poort te stoppen.

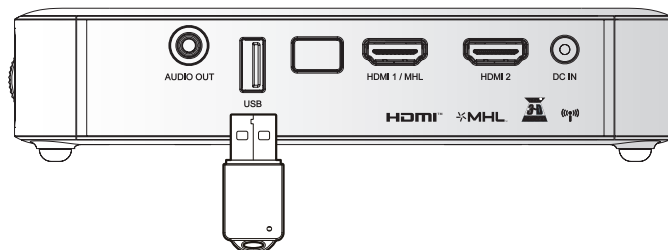

Audio aansluiten

Sluit de oortelefoon of miniluidsprekers aan op de Qumi via de audio-uitgang (Audio Out).

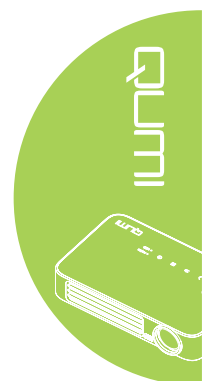
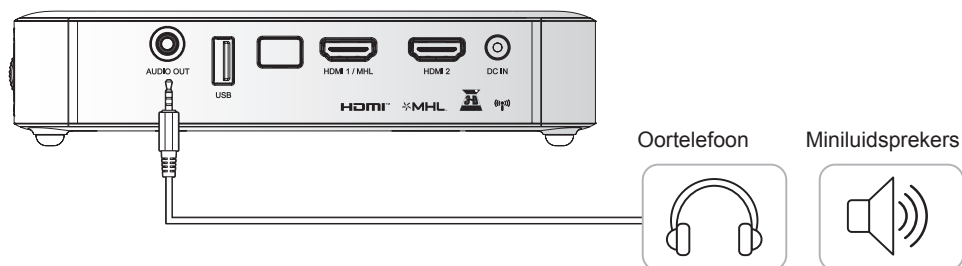

De Qumi in- en uitschakelen

1. Sluit de wisselstroomadapter aan op de Qumi. Stop het andere uiteinde van de wisselstroomadapter in het stopcontact.

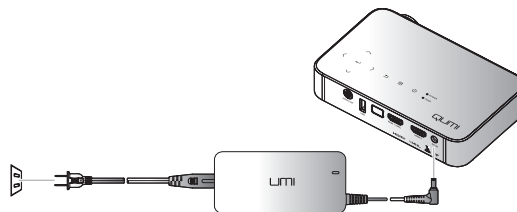

Opmerking:
de adaptermodellen kunnen verschillen afhankelijk van de regio.

2. Druk op de  **VOEDINGSKNOP** om de Qumi in te schakelen.



Het splash-scherm van de Qumi wordt weergegeven en de aangesloten apparaten worden gedetecteerd.

Zie [Een toegangswachtwoord instellen \(Veiligheidsvergrendeling\)](#) op pagina 16 als er een beveiligingsvergrendeling is ingeschakeld.



- 3.** Als er meer dan één invoerapparaat is aangesloten, drukt u op de afstandsbediening op de knop SOURCE (BRON). Gebruik de knop ▲ of ▼ om het toepasselijke apparaat te selecteren of druk ▲ en ▼ of ◀ en ▶ op het toetsenblok op de Qumi tegelijk ingedrukt.

- HDMI1/MHL: HDMI / DVI / MHL
- HDMI 2: HDMI / DVI
- USB: USB-schijf



- 4.** Druk op de  **VOEDING** om de Qumi uit te schakelen.



- 5.** Wanneer het bericht "Voeding Uit? /Nogmaals op voeding drukken" verschijnt, drukt u op de  **VOEDING**-toets. De projector wordt uitgeschakeld.

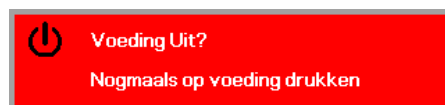

Het beeld aanpassen

Als het geprojecteerde beeld niet zuiver is, kan het beeld worden aangepast door de scherpstelring omhoog of omlaag te verplaatsen tot het beeld zuiver is.

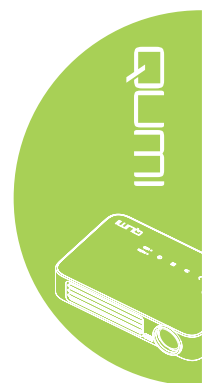
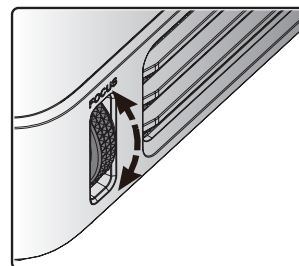

Een toegangswachtwoord instellen (Veiligheidsvergrendeling)

Om ongevoegd gebruik van de Qumi te voorkomen, kunt u een wachtwoord maken. Wanneer de functie voor het toegangswachtwoord is ingeschakeld, moet het wachtwoord worden ingevoerd nadat de Qumi is ingeschakeld.

U kunt een wachtwoord maken met de volgende stappen:

1. Druk op de afstandsbediening op **MENU** of druk op **MENU** op het toetsenblok het OSD-menu te openen.

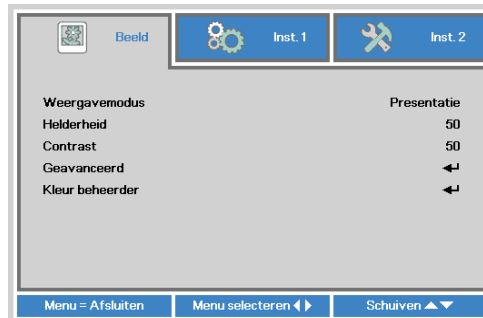

2. Verplaats de cursor naar het tabblad **Inst. 1** en schuif omlaag om **Geavanceerd 1** te selecteren.



3. Druk op de knop ▲ of ▼ om de **Veiligheidsvergrendeling** te selecteren en druk op ←.



4. Druk op de knop ◀ of ▶ om de functie Veiligheidsvergrendeling in of uit te schakelen.

Er wordt automatisch een dialoogvenster voor het wachtwoord weergegeven.

5. U kunt de knoppen ▲▼◀▶ boven op de Qumi of op de afstandsbediening gebruiken om het wachtwoord in te voeren. U kunt elke combinatie van de navigatieknoppen gebruiken (u moet er vijf kiezen).

Druk in willekeurige volgorde op de navigatieknoppen om het wachtwoord in te stellen.

Druk vervolgens op de knop **MENU** om het dialoogvenster af te sluiten.

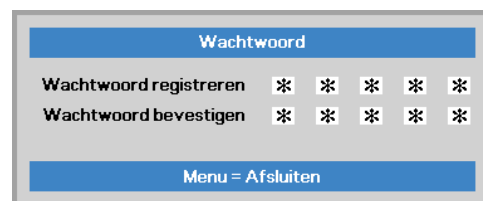
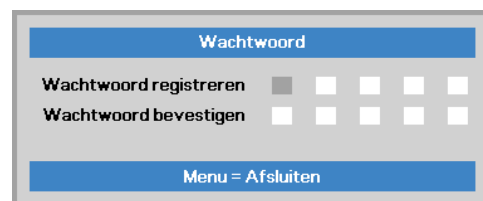

- 6.** Het menu voor de wachtwoordbevestiging verschijnt wanneer u de Qumi inschakelt terwijl **Veiligheidsvergrendeling** is ingeschakeld.

Voer het wachtwoord in dat u in stap 5 hebt gemaakt.

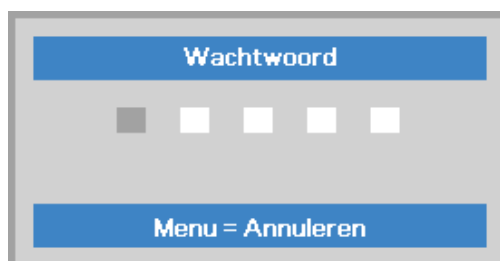

Belangrijk:

bewaar het wachtwoord altijd op een veilige plaats. Zonder het wachtwoord zult u de Qumi niet kunnen gebruiken. Als u uw wachtwoord vergeten bent, kunt u contact opnemen met uw verkoper voor informatie over het opnieuw instellen van het wachtwoord.

Een statief gebruiken

De Qumi kan worden gebruikt met een statief door deze te bevestigen aan de onderkant van de Qumi. Er kunnen heel wat standaard statieven worden bevestigd.

Specificaties ondersteunde statieven:

- Type: ministatief
- Afmetingen sleuf: 1/4-20 L6,3 mm

Opmerking:

verwijder de sticker voor het gebruik.

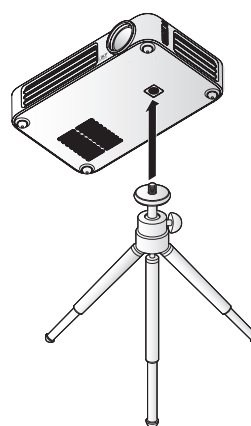

De afstandsbediening instellen

De afstandsbediening wordt geleverd met een (1) 3V lithiumbatterij (CR2025). De batterij is al in de afstandsbediening geïnstalleerd.

Om de afstandsbediening te gebruiken, moet u het plastic lipje (A) van het batterijvak verwijderen.

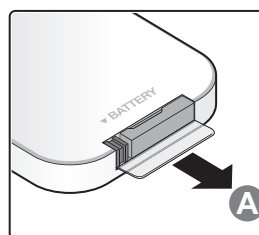

De batterijen van de afstandsbediening vervangen

- 1.** Verwijder de klep van het batterijvak door deze in de richting van de pijl te schuiven (A). Trek daarna de klep uit in de richting van de pijl (B).
- 2.** Verwijder de oude batterij en plaats de nieuwe met de positieve zijde omhoog gericht.
- 3.** Installeer de klep.

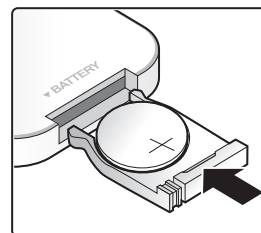
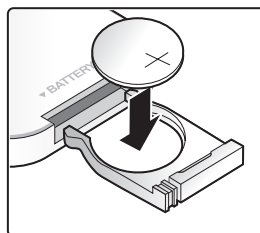
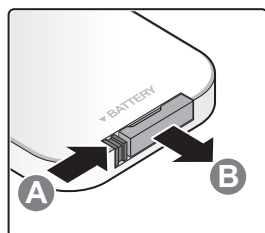

Opgelet:

- 1. Gebruik alleen een 3V lithiumbatterij (CR2025).**
- 2. Gooi lege batterijen weg in overeenstemming met de lokale verordeningen.**
- 3. Verwijder de batterij als u de Qumi langere tijd niet zult gebruiken.**

Gebruiksbereik

De afstandsbediening zendt infraroodstralen uit om de Qumi te bedienen. U hoeft de afstandsbediening niet direct naar de Qumi te richten.

De afstandsbediening werkt correct binnen een bereik van ongeveer 7 meter en 15 graden boven of onder het niveau van de Qumi (als de afstandsbediening niet loodrecht wordt gehouden ten opzichte van de zijden of de achterkant van de Qumi).

Als de Qumi niet reageert op de afstandsbediening, moet u dichterbij de Qumi gaan.

Hoofdstuk 3 Qumi-gebruikersinterface

Overzicht

De Qumi-gebruikersinterface (UI) is ontworpen voor het opgeven van instellingen en is bijzonder gebruiksvriendelijk. Via de UI kunt u ook mediabestanden openen vanaf uw smart-apparaten (telefoons of tablets) of USB-stations voor een complete mediaervaring.

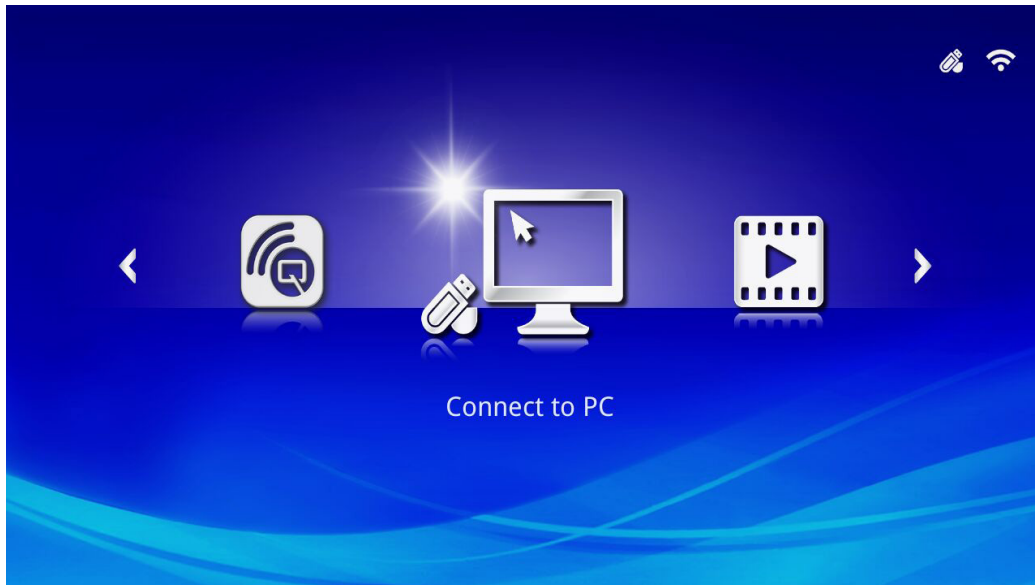

De UI bevat drie hoofdfuncties:

- Verbinden met PC - Hiermee kunt u een aangesloten pc gebruiken als opslagapparaat.
- Media - Hiermee kunt u de media die zijn opgeslagen in het interne geheugen of op een aangesloten USB-station gebruiken voor het weergeven van foto's, muziek, audio en documenten.
- QumiCast - Hiermee kunt u media streamen van smart-apparaten of aangesloten Android/iOS/Mac/Windows-apparaten spiegelen.

Opmerking:

Na het inschakelen van de functie Verbinden met pc, is het mogelijk dat de Qumi de pc moet detecteren.



Verbinden met pc

Met de functie Verbinden met pc kan een aangesloten pc werken als een extern opslagapparaat. Zodra de Qumi is aangesloten, kan deze dienst doen als extern opslagapparaat waarmee u bestanden direct kunt overdragen naar het interne geheugen van de Qumi en u directe toegang kan bieden tot de projectorfunctie van de Qumi.

Om de Qumi-projectiefunctie via de functie Verbinden met pc te gebruiken, moet u het bijgeleverde softwarepakket installeren. Raadpleeg hiervoor de volgende informatie.

1. Schakel uw pc in voordat u het proces start.
2. Pak de Qumi uit en plaats deze op de gewenste locatie.
3. Sluit het ene uiteinde van de voedingskabel aan op de voedingsaansluiting van de Qumi en het andere op een stopcontact.
4. Zodra zowel de pc als de Qumi zijn ingeschakeld, sluit u het ene uiteinde van een type A USB-kabel aan op de USB-aansluiting op de pc en het andere uiteinde op de USB-aansluiting op de Qumi.
5. Gebruik de afstandsbediening om **Verbinden met pc** te selecteren en druk dan op **←** om de USB-verbinding met de pc te starten.
6. Als de pc de Qumi detecteert, wordt het stuurprogramma automatisch geïnstalleerd. Er verschijnt een melding dat het apparaat klaar is voor gebruik.

Zodra de Qumi-stuurprogramma's zijn geïnstalleerd, verschijnen twee Auto Play-mappen. De eerste map bevat de pc-software die de interface bevat die u direct vanaf uw pc toegang biedt tot de functies van de Qumi-projector.

De tweede map is het interne geheugen van de Qumi voor gebruik als een extern station. U kunt bestanden slepen en neerzetten in de interne geheugenmap, net zoals u dat zou doen met elk ander opslagstation.

Opmerking:

1. Het interne geheugen voor Qumi Q6 is 4GB. (2GB door gebruiker toegankelijk)
2. De volgende schermen zijn alleen als referentie. De letters (F:) en (J:) zijn automatische benamingen door de pc. De benamingen kunnen verschillen op uw pc.

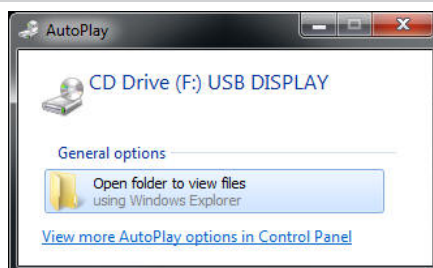

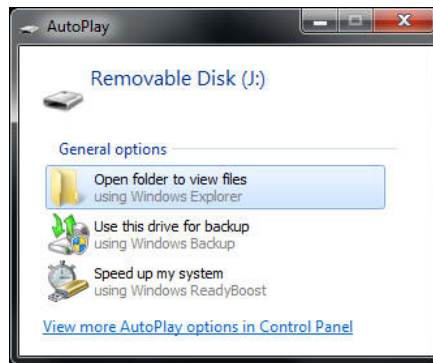

Om pc-toegang te verlenen aan de Qumi-projectiefuncties, moet u eerst de EZ USB-software installeren.

7. Selecteer de prompt met de naam CD-station (F:) USB-DISPLAY (waarbij F de letter is die aan het station is toegewezen).
8. Klik op **Map openen om bestanden weer te geven**. De EZ USB-software bevindt zich in de map.
9. Dubbelklik op het uitvoerbare bestand om het installatieproces te starten.
10. Zodra het EZ USB-instellingsscherm verschijnt, selecteert u een installatietaal en klikt u op **Volgende** om door te gaan met de installatie.

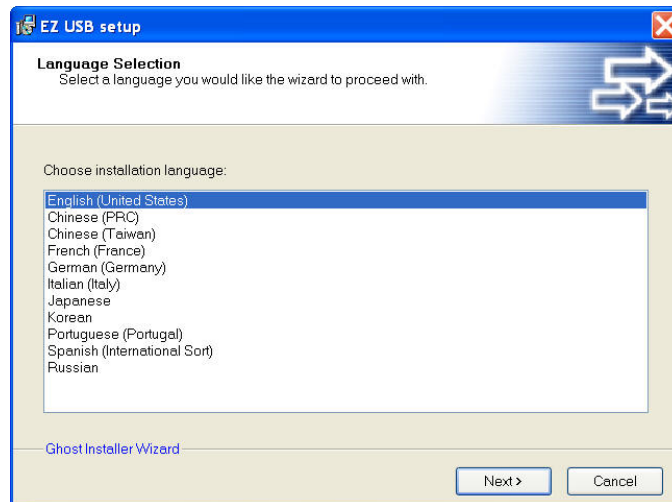

Het scherm Welkom bij de installatiewizard verschijnt.



11. Klik op **Volgende** om door te gaan met de installatie.



Het scherm Gebruiksrechtsovereenkomst verschijnt. Lees de voorwaarden in de gebruiksrechtsovereenkomst.

12. Om door te gaan, selecteert u **Yes, I agree ... agreement (Ja ik ga akkoord met deze ... overeenkomst)** en klikt u op **Next (Volgende)**. Klik anders op **Back (Vorige)** om terug te keren naar het vorige menu of op **Annuleren** om de installatie te stoppen.

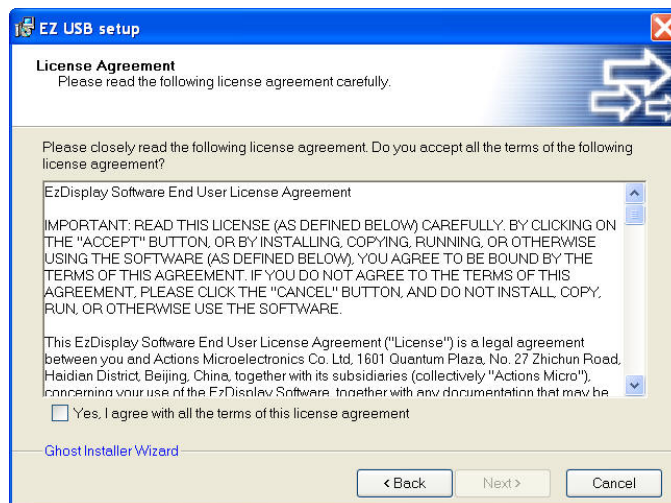

13. Voer de doelmap in het veld Installatiemap selecteren in om de software te installeren (standaard: C:\Program Files\EZ USB).

14. Klik op **Volgende** om door te gaan. Klik anders op **Vorige** om terug te keren naar het vorige menu of op **Annuleren** om de installatie te stoppen.

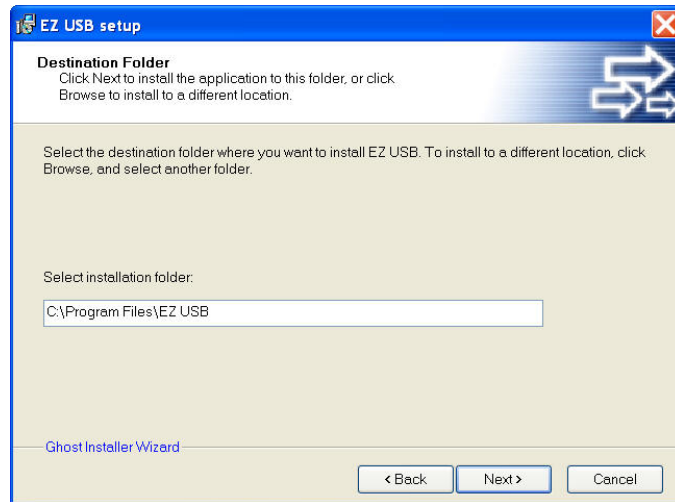

15. Zodra de installatie is voltooid, klikt u op Finish (Voltooien) om het proces te voltooien en de EZ USB-installatie af te sluiten.

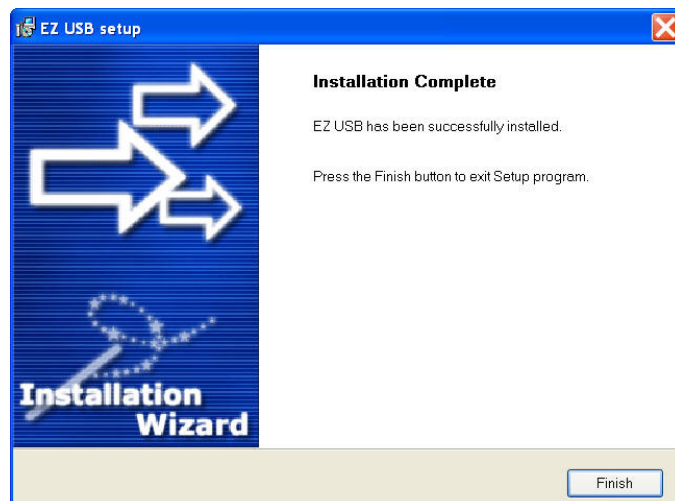

Met de EZ USB-software kunt u video of afbeeldingen weergeven vanaf de pc.





Media

Het Media-centrum toont het interne geheugen, USB en instelhulpmiddelen voor de weergave van mediabestanden via de Qumi.

Druk in het hoofdmenu op ◀ of ▶ op de afstandsbediening om **Media** te selecteren en druk op ↵.

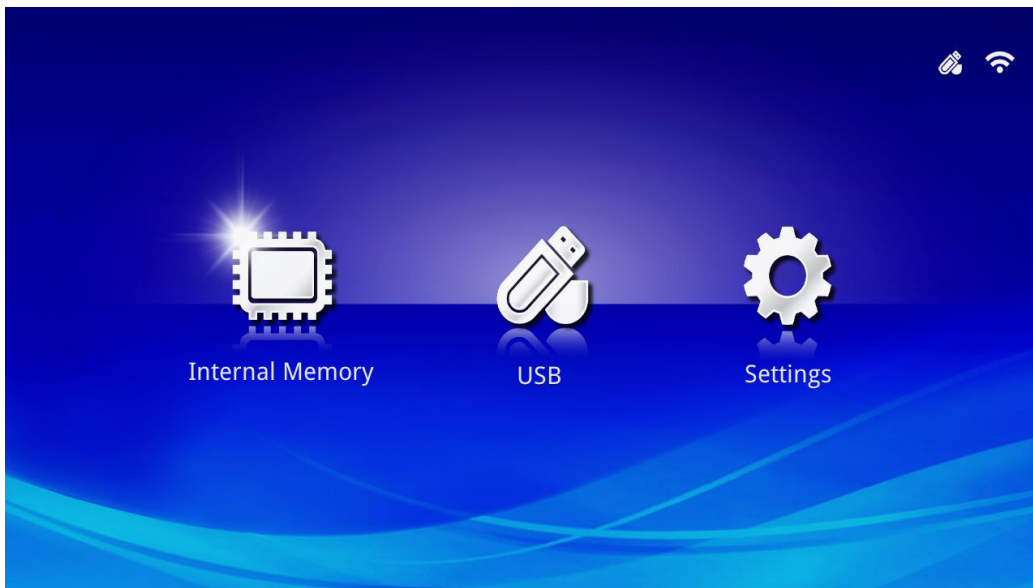

Ondersteunde indelingen

De volgende bestandsindelingen worden ondersteund:

- Afbeelding: JPEG, BMP
- Audio: MP1/MP2/MP3, WMA, OGG, ADPCM-WAV, PCM-WAV
- Spraakopname: MP3, WAV
- Video: AVI, MKV, TS, DAT, VOB, MPG, MPEG, MOV, MP4, WMV
- Adobe® PDF (.pdf) (PDF 1.0, 1.1, 1.2, 1.3 en 1.4)
- Microsoft® Word (doc/.docx)
- Microsoft® PowerPoint (.ppt/.pptx/.ppx/.ppsx) (animaties en overgangen niet ondersteund)
- Microsoft® Excel (97-2010, .xls/.xlsx)

Intern geheugen

Het interne geheugenhulpmiddel biedt functie voor het opslaan van externe mediabestanden in de Qumi.

1. Druk in Media op ◀ of ▶ op de afstandsbediening om **Intern geheugen** te selecteren en druk op ↵.
2. Druk op ◀ of ▶ op de afstandsbediening om **Foto**, **Video**, **Muziek** of **Office** te selecteren.

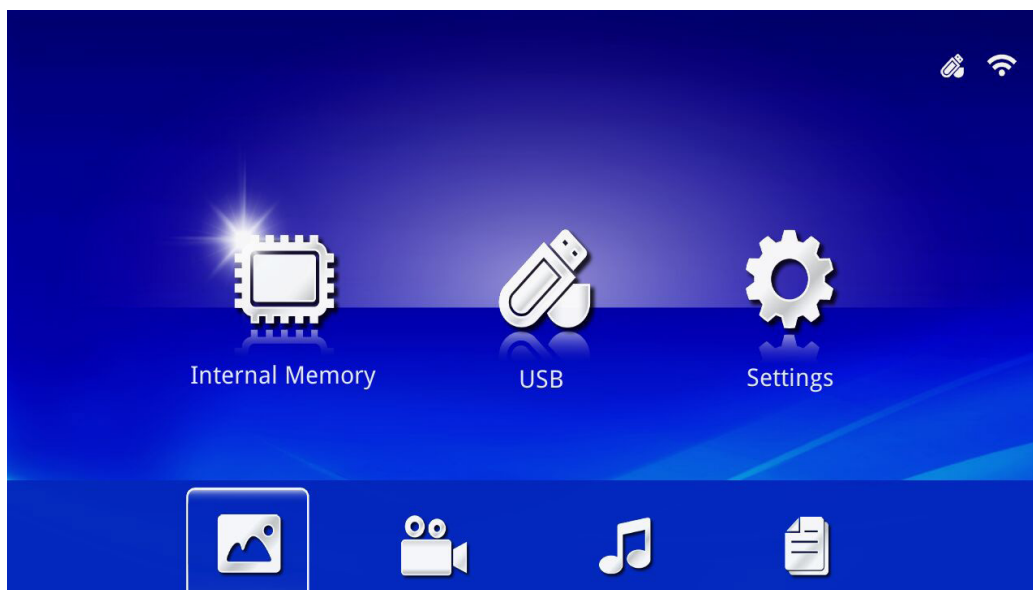

Functie	Beschrijving
Foto	Hiermee kunt u foto's weergeven en de diavoorstellingsfunctie gebruiken. Zie Foto op pagina 28 .
Video	Hiermee kunt u filmbestanden afspelen. Zie Video op pagina 29 .
Muziek	Hiermee kunt u audiobestanden afspelen. Zie Muziek op pagina 30 .
Office	Hiermee kunt u documentbestanden weergeven. Zie Office op pagina 31 . Opmerking: <i>Vette tekst in opmaak met Vereenvoudigd Chinees en door wachtwoord beveiligde bestanden worden niet ondersteund.</i>

USB

Het USB-hulpmiddel biedt functies voor het weergeven van mediabestanden vanaf een aangesloten USB-station.

1. Druk in Media op ◀ of ▶ op de afstandsbediening om **USB** te selecteren en druk op ↵.
2. Druk op ◀ of ▶ op de afstandsbediening om **Foto**, **Video**, **Muziek** of **Office** te selecteren.

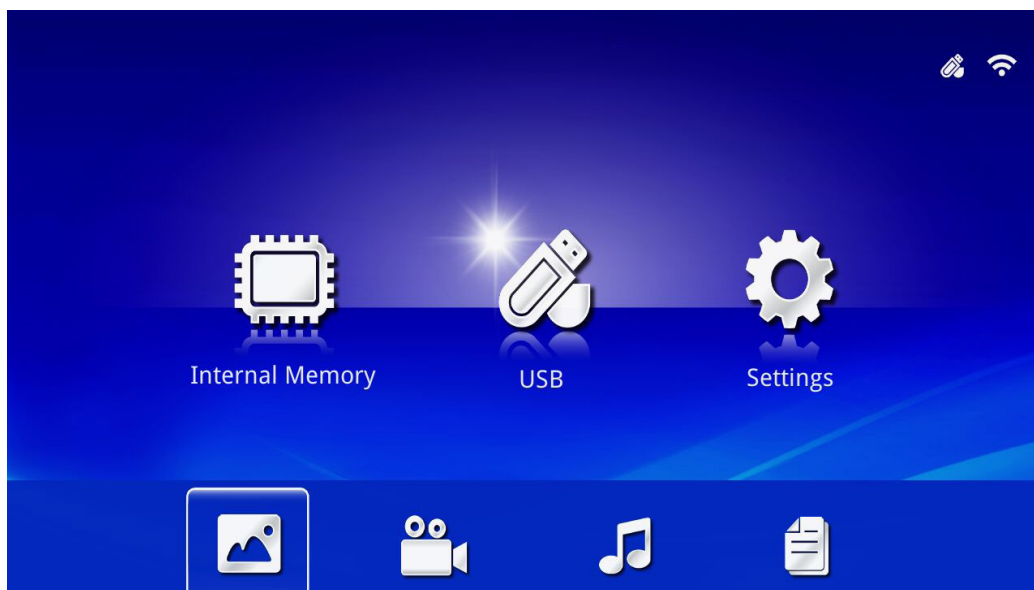

Functie	Beschrijving
Foto	Hiermee kunt u foto's weergeven en de diavoorstellingsfunctie gebruiken. Zie Foto op pagina 28 .
Video	Hiermee kunt u filmbestanden afspelen. Zie Video op pagina 29 .
Muziek	Hiermee kunt u audiobestanden afspelen. Zie Muziek op pagina 30 .
Office	Hiermee kunt u documentbestanden weergeven. Zie Office op pagina 31 . Opmerking: <i>Vette tekst in opmaak met Vereenvoudigd Chinees en door wachtwoord beveiligde bestanden worden niet ondersteund.</i>

Instellingen

Via het menu Instellingen krijgt u toegang tot de instellingen voor de functies Systeem, Foto, Video en Muziek.

1. Druk in Media op ◀ of ▶ op de afstandsbediening om **Instellingen** te selecteren en druk op ↵.
2. Druk op ◀ of ▶ op de afstandsbediening om **Systeem, Foto, Video** of **Muziek** te selecteren en druk op ↵ om de instellingen aan te passen.

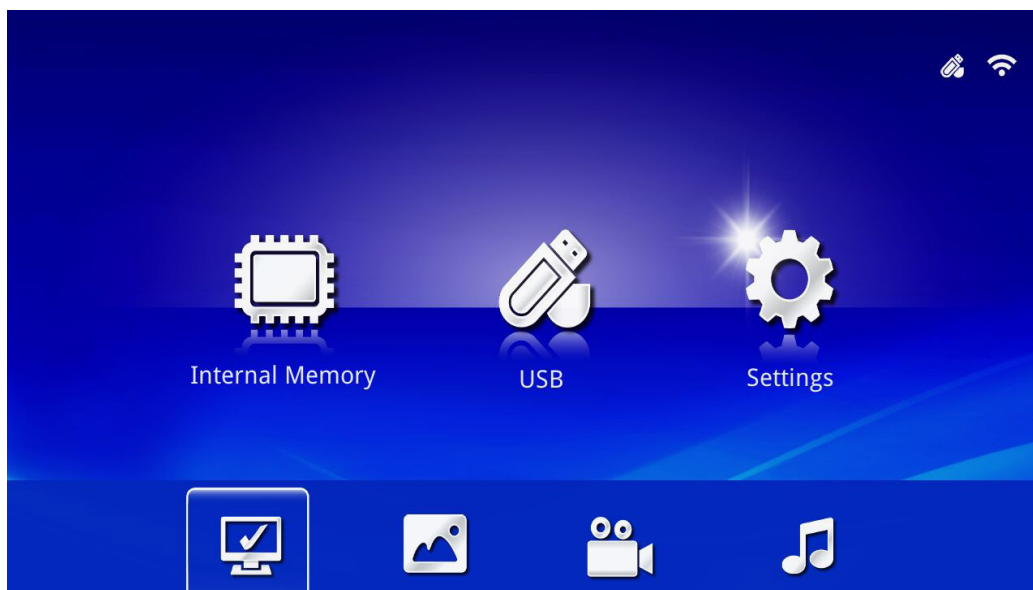

Functie	Beschrijving
Systeem	<p>Versie: Toont de softwareversie.</p> <p>Taal: Selecteer de taal van de interface (standaard: English).</p> <p>Update: selecteer deze optie om de firmwareversie bij te werken (USB, SD of OTA).</p> <p>Opgelet: <i>Zorg dat de firmwareupdate of de stroom naar de Qumi niet wordt onderbroken tijdens een update om schade aan het systeembord te verhinderen.</i></p>
Foto	<p>Beeldschermverhouding: Selecteer een beeldschermverhouding (origineel of volledig scherm).</p> <p>Diavoorstellingspatroon: Selecteer een diavoorstellingspatroon (willekeurig, ringdiffusie, midden vergroten, uitbreiden knippen, blinden, lineaire interactie, Cross Interleaved, afwisselende banden of rechthoek vergroten).</p> <p>Duur diavoorstelling: selecteer een duur voor het ingestelde patroon (10 sec, 30 sec of 1 min).</p>
Video	<p>Herhaalmodus: selecteer een herhaalmodus (Sequentie, Engel, Willekeurig of Eenmalig).</p>
Muziek	<p>Herhaalmodus: selecteer een herhaalmodus (Sequentie, Engel, Willekeurig of Eenmalig).</p>

Foto

De beschikbare beelden op het aangesloten USB-station of apparaat worden weergegeven in het menu Photo (Foto).



Druk op ▲, ▼, ◀ of ▶ op de afstandsbediening om het beeld te selecteren en druk op ◀ om weer te geven. Het bedieningspaneel verschijnt in het midden van het beeld. De volgende functies zijn beschikbaar via het bedieningspaneel.

Pictogram	Beschrijving
	Draai het beeld 90° linksom.
	Draai het beeld 90° rechtsom.
	Selecteren om in te zoomen op het beeld.
	Selecteren om uit te zoomen op het beeld.
	Als het beeld is geschaald buiten de schermrand, drukt u op deze knop om het beeld omhoog te schuiven.
	Als het beeld is geschaald buiten de schermrand, drukt u op deze knop om het beeld omlaag te schuiven.
	Selecteer dit om naar het vorige beeld te schuiven.
	Selecteer dit om naar het volgende beeld te schuiven.
	Speel het beeld opnieuw af.
	Selecteer dit om een diavoorstelling te starten van alle beelden in het interne geheugen of het USB-apparaat.
	Selecteer dit om de fotogegevens weer te geven.
	Selecteer dit om de fotoinstellingen weer te geven.

Video

Beschikbare video's op het aangesloten USB-station of apparaat worden weergegeven in het menu Video.

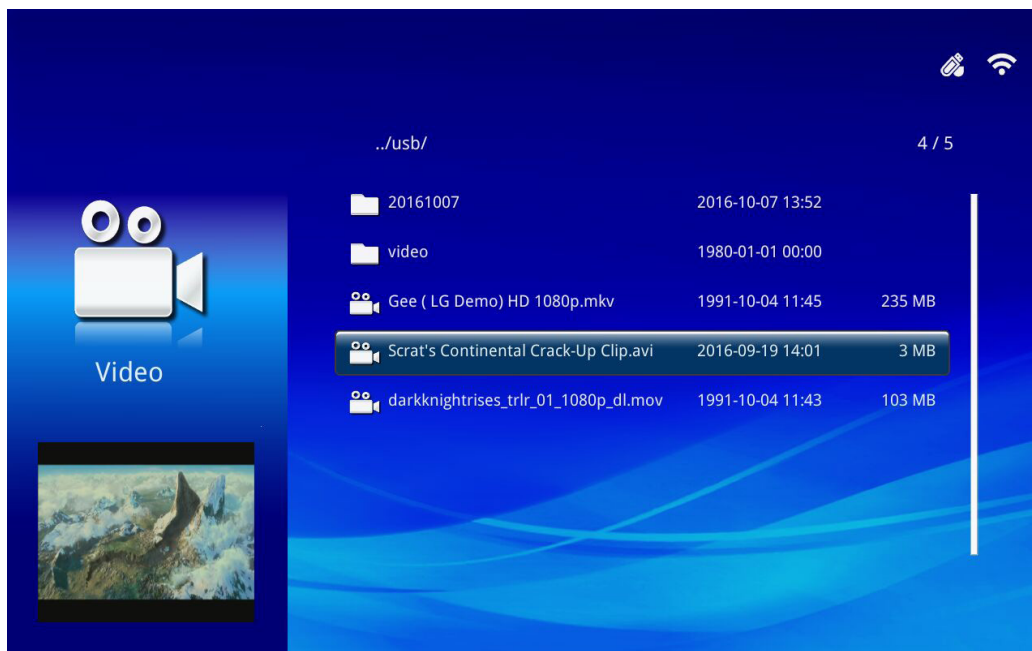

Druk op ▲ of ▼ op de afstandsbediening om de video te selecteren en druk op ← om weer te geven. Er verschijnt ook een bedieningspaneel met het beeld. De volgende tabel toont de beschikbare functies.

Pictogram	Beschrijving
⏪	Selecteer dit om de weergaveselectie te verplaatsen naar het vorige bestand in de volgorde.
⏴	Selecteer dit om de huidige weergavemarkering om te draaien.
⏸ / ⏵	Selecteer dit om het geselecteerde bestand af te spelen. Druk opnieuw om te pauzeren of de selectie af te spelen.
⏴	Selecteer dit om de huidige weergavemarkering vooruit te schuiven.
⏩	Selecteer dit om de weergaveselectie te verplaatsen naar het volgende bestand in de volgorde.
🔄	Selecteer dit om de weergaveselectie te herhalen.

Muziek

Beschikbare muziek op het aangesloten USB-station of apparaat worden weergegeven in het menu Music (Muziek).

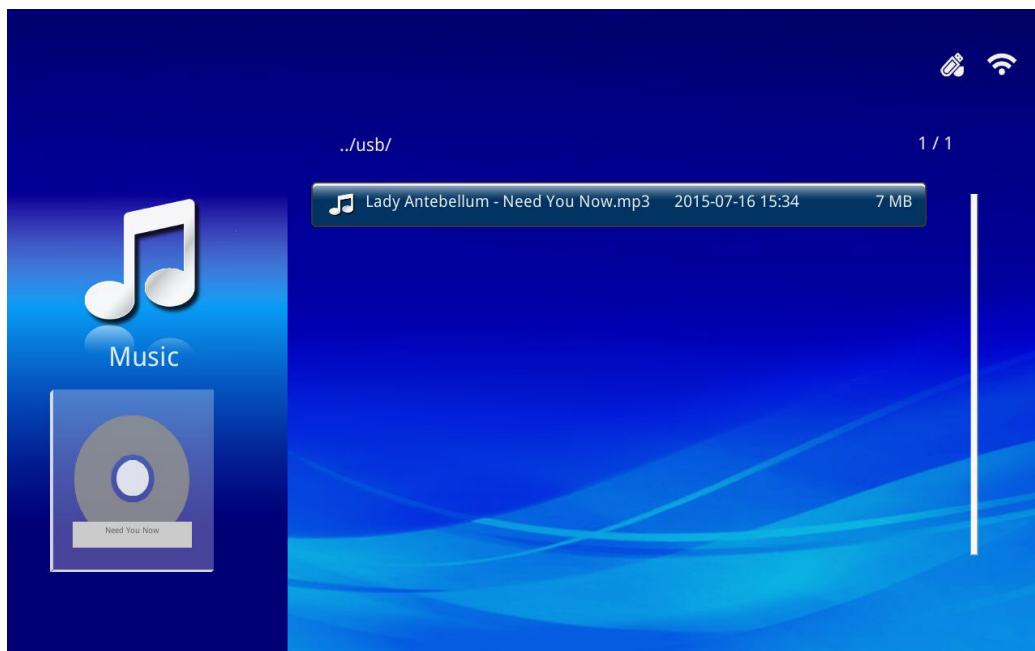

Druk op ▲ of ▼ op de afstandsbediening om de muziek te selecteren en druk op ◀ om weer te geven. Er verschijnt ook een bedieningspaneel met de muziek. De volgende tabel toont de beschikbare functies.

Pictogram	Beschrijving
◀	Selecteer dit om de weergaveselectie te verplaatsen naar het vorige bestand in de volgorde.
⏮	Selecteer dit om de huidige weergavemarkering om te draaien.
⏸ / ▶	Selecteer dit om het geselecteerde bestand af te spelen. Druk opnieuw om te pauzeren of de selectie af te spelen.
⏹	Selecteer dit om het geselecteerde bestand te stoppen.
▶	Selecteer dit om de huidige weergavemarkering vooruit te schuiven.
▶	Selecteer dit om de weergaveselectie te verplaatsen naar het volgende bestand in de volgorde.
🔄	Selecteer dit om de weergaveselectie te herhalen.

Office

Beschikbare documenten op het aangesloten USB-station of apparaat worden weergegeven in het menu Office.

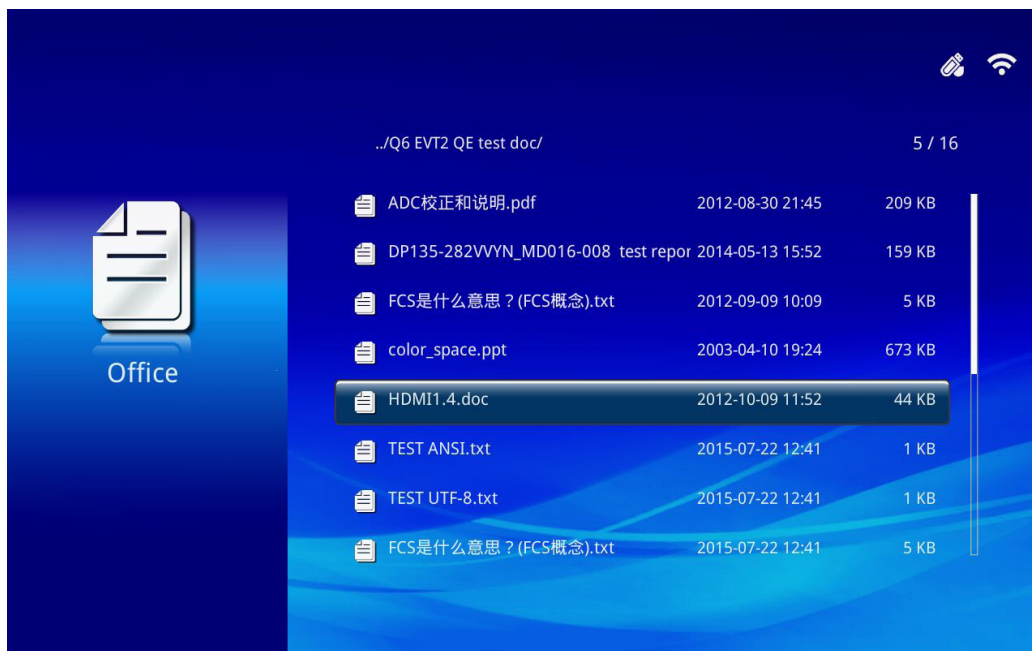

Druk op ▲ of ▼ op de afstandsbediening om het document te selecteren en druk op ◀ om weer te geven. Er verschijnt ook een bedieningspaneel met het document. De volgende tabel toont de beschikbare functies.

Pictogram	Beschrijving
◀	Als het document is geschaald buiten de schermrand, drukt u op deze knop om het document naar links te schuiven.
▶	Als het document is geschaald buiten de schermrand, drukt u op deze knop om het document naar rechts te schuiven.
🔍	Selecteren om in te zoomen op het document.
🔍	Selecteren om uit te zoomen op het document.
📐	Selecteer een weergavemodus (aanpassen aan scherm, aanpassen aan hoogte of aanpassen aan breedte).
✕	Selecteer dit om het bedieningspaneel te verbergen.

Opmerking:

Druk in de weergavemodus op ▲, ▼, ◀ of ▶ op de afstandsbediening om het beeld te verplaatsen en te positioneren.



QumiCast

Systemvereisten

De QumiCast-software is beschikbaar voor de besturingssystemen Mac, iOS, Android en Windows. Het volgende is een lijst van de vereisten:

- Mac, iOS 7 en hoger
- of
- Android 4.0
- of
- Windows 7, 8, 8.1

QumiCast instellen

Download en installeer de QumiCast

- Smart-apparaat: App Store of Google Play
- PC: <http://www.vivitekcorp.com/qumicast/>

Opmerking:

1. Bezoek “ <http://www.vivitekcorp.com/qumicast/> ” voor meer details of de nieuwste download van de QumiCast-app
2. Uw pc moet verbinden met hetzelfde netwerk als uw Qumi-apparaat.



A-instellingsmodus

Door de Qumi in te stellen als het toegangspunt voor uw netwerk (AP), krijgt u toegang tot de Qumi-menu's via de QumiCast-software. Daarnaast kan uw apparaat internettoegang krijgen als de Qumi een wifi-verbinding heeft.

1. Gebruik vanaf het hoofdmenu, ◀ of ▶ op de afstandsbediening om **QumiCast** te selecteren. Druk op ◀ om door te gaan.

Om toegang te krijgen tot de QumiCast-software op uw smart-apparaat, moet u eerst de app downloaden naar uw smart-apparaat.

2. U kunt de QR-code op het scherm scannen of deze downloaden van de App Store of Google Play. QumiCast zoeken.

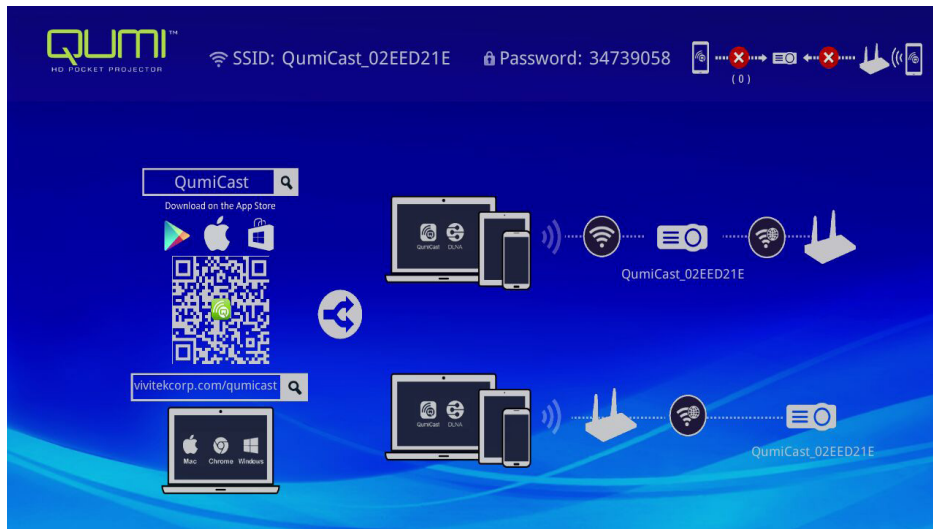

3. Schakel de wifi-functie in op uw apparaat.
4. Selecteer in de netwerkinstellingen, de SSID (QumiCast_XXXXXXXX) zoals deze wordt weergegeven op het menuscherm.
5. Als u wordt gevraagd een wachtwoord op te geven, voert u het vermelde wachtwoord in zoals weergegeven op het scherm (XXXXXXXX in het menuscherm).

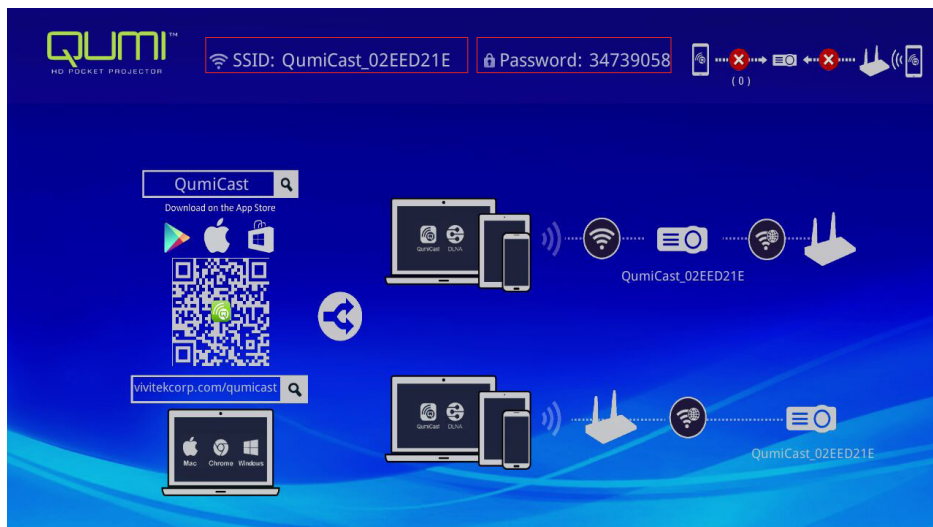

- De netwerkverbinding tussen de Qumi en het smart-apparaat wordt tot stand gebracht. De netwerkstatus is bijgewerkt. Zie volgende afbeelding.

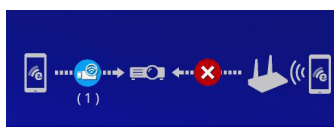

- Tik op het apparaat op de toepassing **QumiCast** om deze te openen.

Opmerking:

Het apparaat moet via een netwerk met de Qumi zijn verbonden voordat u de QumiCast-toepassing opent.

- Tik op **QumiCast** om het QumiCast-menu weer te geven. Als er geen ander menu verschijnt, detecteert uw smart-apparaat de Qumi niet op het netwerk.
- Tik in het QumiCast-menu op **Instelling**.

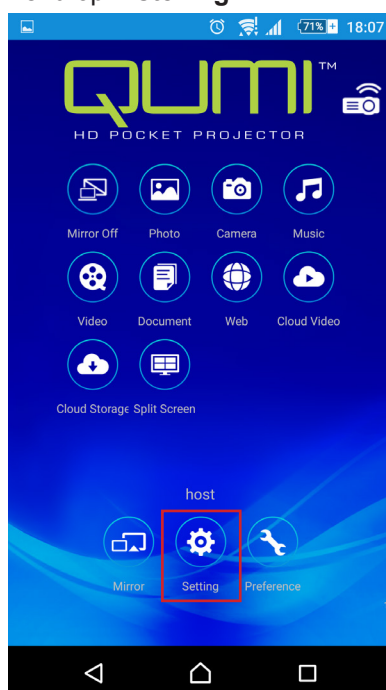

- Gebruik uw smart-apparaat of de afstandsbediening in het menu **Instelling** om **Internet** te selecteren.
- Tik op **←** of druk op de afstandsbediening om door te gaan.

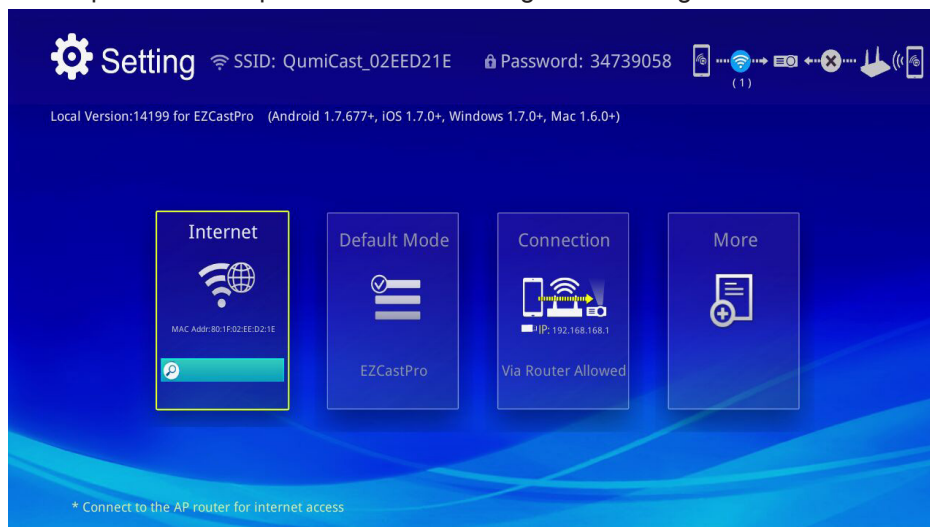

12. Druk op ▲ of ▼ op de afstandsbediening of het smart-apparaat om een weergegeven SSID te selecteren en druk op ←.

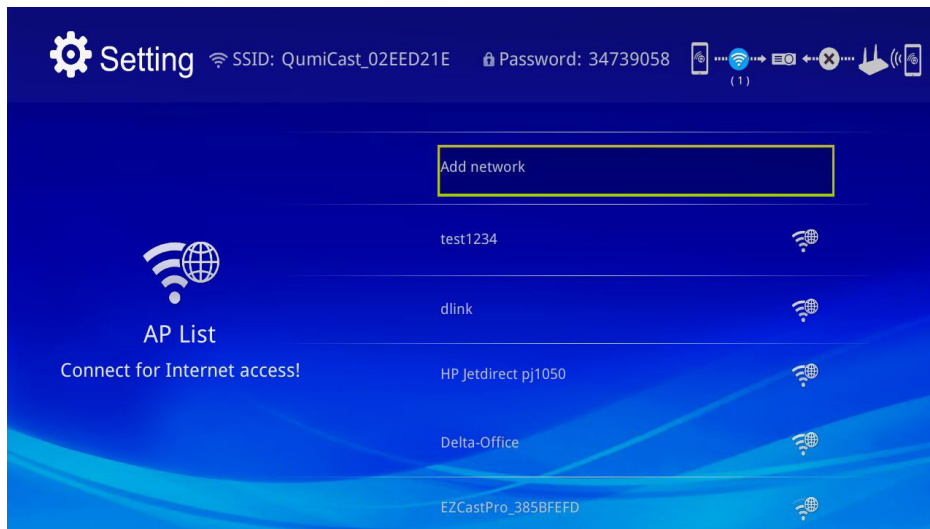

13. Zodra de SSID is geselecteerd, wordt een wachtwoord gevraagd. Voer het overeenkomende wachtwoord in indien dat is vereist. Tik of klik op **OK** om te openen. Tik of klik op **Annuleren** om het proces te stoppen. Klik op **Vergeten** om het geselecteerde wifi-profiel te verwijderen.

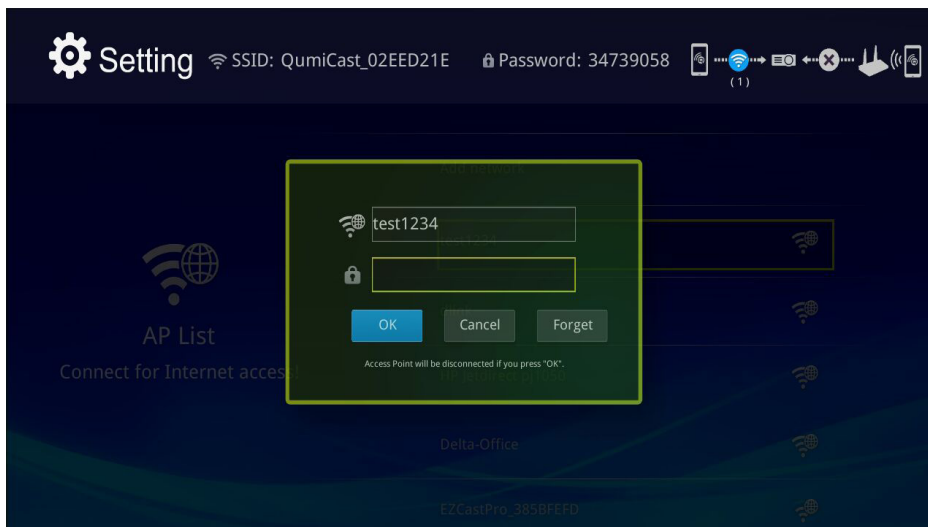

Opmerking:

Na het tot stand brengen van de draadloze verbinding, moet u de Qumi en uw apparaat opnieuw verbinden.

Routerinstellingsmodus

In deze configuratie zijn zowel de Qumi als het apparaat verbonden met een lokale router. Op deze manier kan de QumiCast-software op afstand toegang krijgen tot de Qumi via de netwerkinstelling.

1. Gebruik vanaf het hoofdmenu, ◀ of ▶ op de afstandsbediening om **QumiCast** te selecteren. Druk op ← om door te gaan.
Om toegang te krijgen tot de QumiCast-software op uw smart-apparaat, moet u eerst de app downloaden naar uw smart-apparaat.
2. U kunt de QR-code op het scherm scannen of deze downloaden van de App Store of Google Play. QumiCast zoeken.



3. Schakel de wifi-functie in op uw apparaat.
4. Selecteer in de netwerkinstellingen de SSID voor uw wifi-instelling.
5. Voer het wachtwoord voor de geselecteerde SSID in wanneer u dat wordt gevraagd.
6. Zowel de Qumi als uw smart-apparaat zijn nu verbonden met dezelfde netwerkrouter zoals in de volgende afbeelding..
7. Tik op het apparaat op de toepassing QumiCast om deze te openen.

Opmerking:

Het apparaat moet via een netwerk met de Qumi zijn verbonden voordat u de QumiCast-toepassing opent.

8. Tik op **QumiCast** om het QumiCast-menu weer te geven. Als er geen ander menu verschijnt, detecteert uw smart-apparaat de Qumi niet op het netwerk.
9. Tik in het QumiCast-menu op **Instelling**.
10. Gebruik uw smart-apparaat of de afstandsbediening in het menu Instelling om **Internet** te selecteren.
11. Tik op **←** of druk op de afstandsbediening om door te gaan.
12. Druk op **▲** of **▼** op de afstandsbediening om een weergegeven SSID te selecteren en druk op **←**.
13. Zodra de SSID is geselecteerd, wordt een wachtwoord gevraagd. Voer het overeenkomende wachtwoord in indien dat is vereist. Tik of klik op **OK** om te openen. Tik of klik op **Annuleren** om het proces te stoppen. Klik op **Vergeten** om het geselecteerde wifi-profiel te verwijderen.

Opmerking:

1. Zowel de Qumi als het apparaat moeten worden ingesteld om hetzelfde subnet van het netwerk te gebruiken. Als het netwerk niet correct is ingesteld, wordt toegang tot de Qumi verhinderd.
2. Na het instellen van de draadloze verbinding, kan de verbinding tussen uw smart-apparaat en de Qumi verbroken worden. Maak opnieuw verbinding met de Qumi om door te gaan met het gebruik van de app QumiCast.

OTA upgrade FW (Media firmware-upgrade Over The Air)

Maak verbinding met internet en gebruik de OTA-functie om te controleren op de nieuwste firmware en dan te upgraden.

In het menu Setting (Instelling) kunt u de nieuwste FW draadloos bijwerken.

1. **QumiCast** verbonden vanaf app.
2. Kies **Instelling**.
3. Selecteer **Meer**
4. Selecteer **Bijwerken**

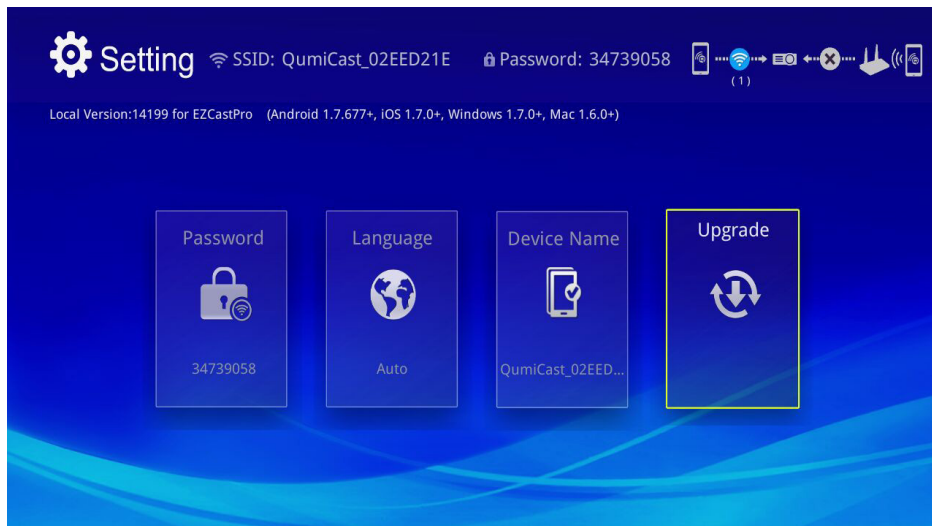

QumiCast-overzicht

De QumiCast-toepassing biedt functiebediening op afstand voor de Qumi.

Opmerking:

De schermopname is alleen als referentie.



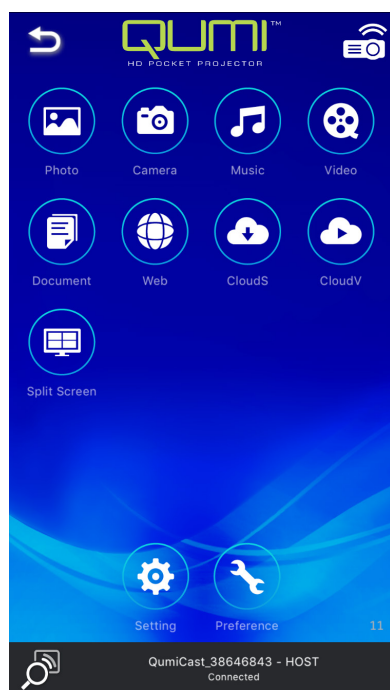

Weergegeven functienamen zijn uitsluitend als referentie bedoeld en kunnen verschillen van het werkelijke gebruik.

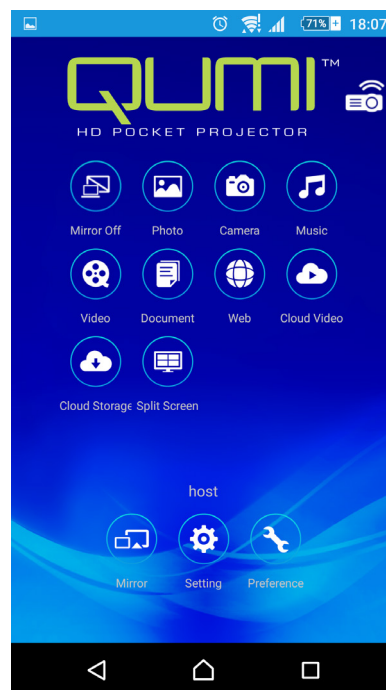







iOS



Android

Pictogram	Functie	Beschrijving
	Spiegelen uit	Tik om de Mirror-modus te stoppen. Opmerking: <i>Spiegelen uit is alleen beschikbaar voor Android-apparaten.</i>
	Foto	Selecteer dit om beschikbare beeldbestanden weer te geven (camerarol of aangesloten apparaat). Gebruik  om een geselecteerde foto te bewerken en de beelden vervolgens op te slaan met de wijzigingen.
	Camera	Selecteer deze optie om het beeld van de apparaatcamera weer te geven.
	Muziek	Selecteer deze optie om audiobestanden van het apparaat af te spelen.



Pictogram	Functie	Beschrijving
	Video	<p>Selecteer dit om videobestanden van de camerarol of het aangesloten apparaat weer te geven.</p> <p>Zodra dit is geselecteerd, wordt u gevraagd een naam in te voeren voor het bestand voordat u het opslaat in het interne geheugen van Qumi.</p> <p>Opmerking: <i>Videoformaat: MPEG1/2/4/H. Ondertitelformaat: srt-, smi-, ssa- en cdg-formaten met UTF-8-codering.</i></p>
	Document	<p>Selecteer dit om specifieke documenten weer te geven. Gemakkelijk commentaar geven is beschikbaar. Gewijzigde documenten worden opgeslagen in de camerarol als afbeeldingen.</p> <p>Ondersteuning van Microsoft® Office, PDF en Apple's iWorks. Synchroniseer de documentbestanden met uw apparaat vóór het gebruik.</p>
	Web	<p>Selecteer dit om de ingebouwde browsertoepassing weer te geven.</p>
	CloudS Cloudopslag	<p>Selecteer dit om een cloudprovider te openen om een beschikbaar bestand te selecteren en te downloaden.</p> <p>Opmerking: <i>De toepassing van de Cloudprovider moet zijn geïnstalleerd en de geschikte accountinformatie moet beschikbaar zijn om CloudS toegang te verlenen tot de toepassing.</i></p>
	CloudV Cloud Video	<p>Selecteer dit om een cloudprovider te openen om een beschikbaar bestand te selecteren en te downloaden.</p> <p>Opmerking: <i>De toepassing van de Cloudprovider moet zijn geïnstalleerd en de geschikte accountinformatie moet beschikbaar zijn om CloudV toegang te verlenen tot de toepassing.</i></p>
	Gesplitst scherm	<p>Selecteer dit om de optie voor gesplitst scherm weer te geven. Met Gesplitst scherm kunt u een enkele, dubbele of vierdubbele schermweergave selecteren. Meerdere gebruikers kunnen de schermlocatie selecteren die moet worden weergegeven via Qumi.</p> <p>Opmerking: <i>Beperking op het gebruik van streamingfuncties, inclusief videostreaming, muziekstreaming, online videostreaming, enz.</i></p>

Pictogram	Functie	Beschrijving
	Mirror	<p>Tik om te schakelen naar de Mirror modus. Zodra deze modus is ingeschakeld, verschijnt de inhoud van uw smart-apparaat direct op het geprojecteerde scherm.</p> <p>Zodra u dit inschakelt, is er een aftelperiode van 60 seconden tot uw mobiele telefoon kan verbinden met Qumi. Selecteer uw Miracast-functie op de pagina met apparaatinstellingen.</p> <p>Opmerking: <i>Mirror is alleen beschikbaar voor Android-apparaten.</i></p>
	Instelling	<p>Het menu Instellingen biedt toegang tot de configuratie van het volgende: uitvoerresolutie, SSID en wachtwoord wijzigen, instelling routerverbinding, prioriteit opstartmodus en firmware-update.</p>
	Voorkeur	<p>Wijzig hiermee de voorkeursinstelling voor de QumiCast toepassing: Selecteer Voorkeursapparaat, Hostbesturingsvoorkeuren en geef versiegegevens weer.</p>



Hoofdstuk 4 OSD-instellingen

Bedieningselementen OSD-menu

De Qumi heeft een menu met de OSD-instellingen waarmee u de instellingen, zoals de weergave- en audio-instellingen, kunt aanpassen. Het OSD-menu bevat 3 menu's:

- Beeld – In dit menu kunt u verschillende aspecten van de beeldkwaliteit aanpassen.
- Inst. 1 – In dit menu kunt u de standaard taal en andere instellingen aanpassen.
- Inst. 2 – In dit menu kunt u de autobron en andere instellingen aanpassen.

Als de interface is ingesteld op HDMI/MHL of HDMI, is het OSD-menu toegankelijk door op de afstandsbediening of op het toetsenblok op de knop MENU te drukken.

Als de interface is ingesteld op het menu van de Qumi-mediasuite, kunt u het OSD-menu openen door op de afstandsbediening op de knop **MENU** te drukken of door op het toetsenblok op **MENU** te drukken.

Opmerking:

als het OSD-menu gedurende 15 seconden inactief is, wordt het OSD-menu gesloten.

Navigeren in het OSD

De cursorknoppen van de afstandsbediening of de knoppen op de bovenkant van de Qumi kunnen worden gebruikt om te navigeren en wijzigingen aan te brengen aan de OSD-instellingen.

1. Open het **OSD**-menu.
2. Druk op de knop ◀ of ▶ om door de 3 menu's te bladeren.
3. Druk op de knop ▲ of ▼ om de cursor omhoog of omlaag te verplaatsen in een menu en druk op ◀.
4. Druk op ◀ of ▶ om de waarden voor specifieke instellingen te wijzigen.
5. Druk op de knop **MENU** of **Afsluiten** op de afstandsbediening om het OSD of een submenu te sluiten.

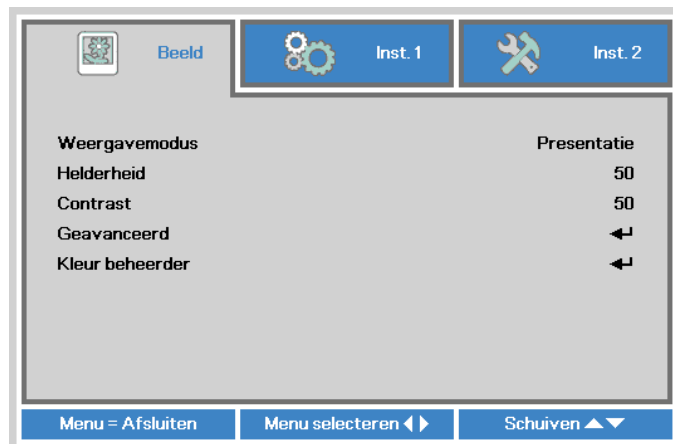

De OSD-taal instellen

De taal die wordt weergegeven in het OSD, kan worden gewijzigd. Voer de volgende stappen uit om de taal in het OSD te wijzigen:

1. Open het **OSD**-menu. Druk op de knop ◀ of ▶ om het menu **Inst. 1** te selecteren en druk vervolgens op ↵.
2. Druk op de knop ▲ of ▼ om naar het menu **Geavanceerd 1**.

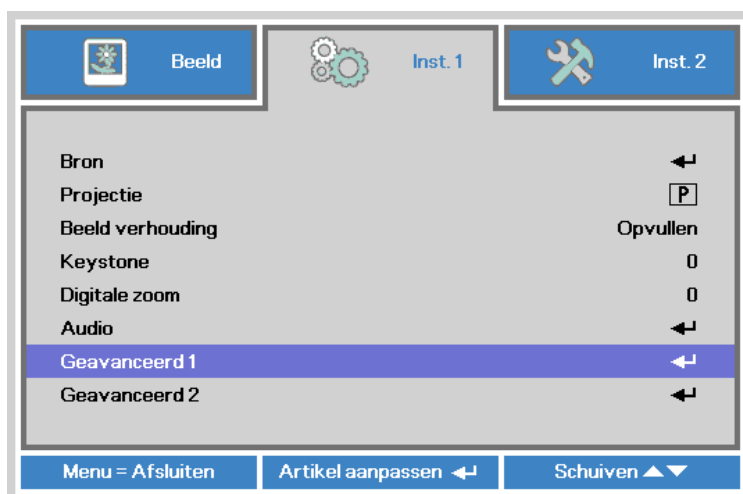

3. Druk op ↵ om het submenu **Geavanceerd 1** te openen.
4. Druk op de knop ▲ of ▼ tot de cursor de instelling **Taal** markeert en druk op ↵.



5. Druk op de knop ◀ of ▶ tot de gewenste taal wordt weergegeven in de cursor.
6. Druk viermaal op de knop **Afsluiten** of op de knop **MENU** om het OSD te sluiten.

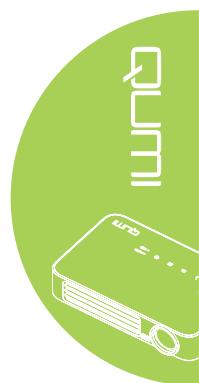

Overzicht OSD-menu

Gebruik de volgende afbeelding om snel een instelling te vinden of het bereik voor een instelling vast te stellen.

Hoofdmenu	Submenu	Instellingen	
Beeld	Weergavemodus	Presentatie, Helder, Spel, Film, TV, sRGB, Gebruiker, Gebruiker1	
	Helderheid	0~100	
	Contrast	0~100	
	Geavanceerd	Brilliant Color	1~10
		Scherpte	0~31
		Gamma	1,8, 2,0, 2,2, 2,4, Z/W Lineair
		Kleurtemperatuur	Warm, Normaal, Koud
	Kleur beheerder	Rood	-50~0
		Groen	-50~0
		Blauw	-50~0



Overzicht OSD-menu

Hoofdmenu	Submenu	Instellingen			
Instellingen1	Bron				
	Projectie	Voor, Achter, Plafond, Achter + plafond			
	Beeld verhouding	Opvullen, 4:3, 16:9, Letter Box, Natief, 2,35:1			
	Keystone	-40~40			
	Digitale zoom	-10~10			
	Audio	Volume	0~10		
		Geluid dempen	Uit, Aan		
	Geavanceerd 1	Taal	English, Français, Deutsch, Español, Português, 简体中文, 繁體中文, Italiano, Norsk, Svenska, Nederlands, Русский, Polski, Suomi, Ελληνικά, 한국어, Magyar, Čeština, العربية, Türkçe, Việt, 日本語, ไทย, فارسی, תירבע		
			Veiligheidsvergrendeling	Uit, Aan	
			Blanco scherm	Zwart, Rood, Groen, Blauw, Wit	
			Splashlogo	Uit, Aan	
			Vergrendel Keypad	Uit, Aan	
			3D-instelling	3D	Uit, DLP-link, IR
				3D synchr. omkeren	Uit, Aan
			Automatische keystone	Uit, Aan	
			Geavanceerd 2	Testpatroon	Geen, Rooster, Wit, Rood, Groen, Blauw, Zwart
				Beeld hor. versch.	-50~50
				Beeld vert. versch.	-50~50



Overzicht OSD-submenu

Hoofdmenu	Submenu	Instellingen		
Inst. 2	Autobron	Uit, Aan		
	Uitsch. bij geen signaal (min)	0~180		
	Voeding automatisch aan	Uit, Aan		
	LED-modus	Eco, Normaal		
	Alles resetten			
	Status	Actieve bron		
		Video-informatie		
		LED-uren (Eco, Normaal)		
		Softwareversie		
	Geavanceerd 1	Menu positie	Midden, Omlaag, Omhoog, Links, Rechts	
		Doorzichtig menu	0%, 25%, 50%, 75%, 100%	
		Laagvermogen	Uit, Aan	
		Ventilatorsnelheid	Normaal, Hoog	
	Geavanceerd 2	Slaaptimer	0~600	
		Bronfilter	HDMI 1 / MHL	Inactiveren, Activeren
			HDMI 2	Inactiveren, Activeren
			USB	Inactiveren, Activeren
		Witkalibratie		



Menu Beeld

Voer de volgende stappen uit om het menu **Beeld** te openen en de instellingen aan te passen:

1. Open het **OSD**-menu.
2. Druk op de knop ◀ of ▶ om het menu **Beeld** te selecteren.
3. Druk op de knop ▲ of ▼ om de aanwijzer omhoog of omlaag te verplaatsen in het menu **Beeld** en druk op ↵.
4. Druk op de knop ◀ of ▶ om waarden voor elke toepasselijke instelling te wijzigen.

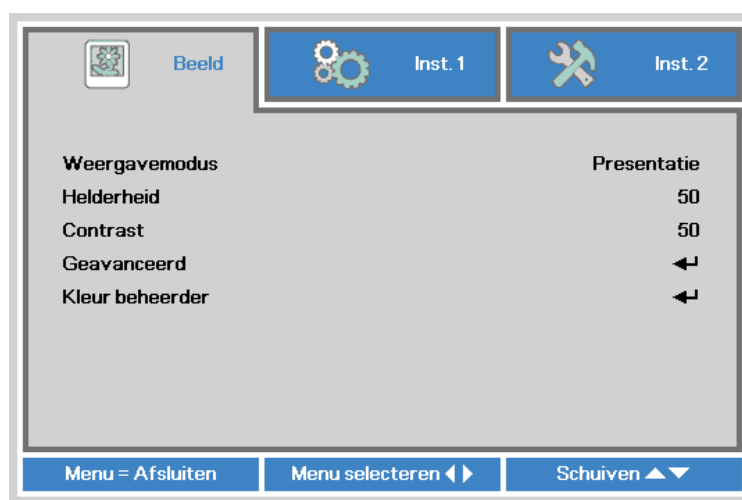

Item	Beschrijving
Weergavemodus	Druk op de knop ◀ of ▶ om de weergavemodus in te stellen.
Helderheid	Druk op de knop ◀ of ▶ om de helderheid van het beeldscherm aan te passen.
Contrast	Druk op de knop ◀ of ▶ om het contrast van het beeldscherm aan te passen.
Geavanceerd	Druk op ↵ om het menu Geavanceerd te openen. Zie Geavanceerd op pagina 46 .
Kleur beheerder	Druk op ↵ om het menu Kleur beheerder te openen. Zie Kleur beheerder op pagina 47 .

Opmerking:

Kleur beheer is alleen instelbaar als de Weergavemodus is ingesteld op Gebruiker1.



Geavanceerd

Voer de volgende stappen uit om het menu **Geavanceerd** te openen en de instellingen aan te passen:

1. Open het **OSD**-menu.
2. Druk op de knop ◀ of ▶ om het menu **Beeld** te selecteren.
3. Druk op de knop ▲ of ▼ om naar het menu **Geavanceerd** te gaan en druk vervolgens op ◀.
4. Druk op de knop ▲ of ▼ om de cursor omhoog of omlaag te verplaatsen in het menu **Geavanceerd**.



Item	Beschrijving
Brilliant Color	Druk op de knop ◀ of ▶ om de waarde voor Brilliant Color aan te passen.
Scherppte	Druk op de knop ◀ of ▶ om de helderheid van het beeldscherm aan te passen.
Gamma	Druk op de knop ◀ of ▶ om de gammacorrectie van het beeldscherm aan te passen.
Kleurtemperatuur	Druk op de knop ◀ of ▶ om de kleurtemperatuur aan te passen.

Kleur beheerder

Voer de volgende stappen uit om het menu **Kleur beheer** te openen en de instellingen aan te passen:

1. Open het **OSD**-menu.
2. Druk op de knop ◀ of ▶ om het menu **Beeld** te selecteren.
3. Druk op de knop ▲ of ▼ om de aanwijzer omhoog of omlaag te verplaatsen in het menu **Kleur beheerder** en druk op ←.
4. Druk op de knop ◀ of ▶ om waarden voor elke toepasselijke instelling te wijzigen.

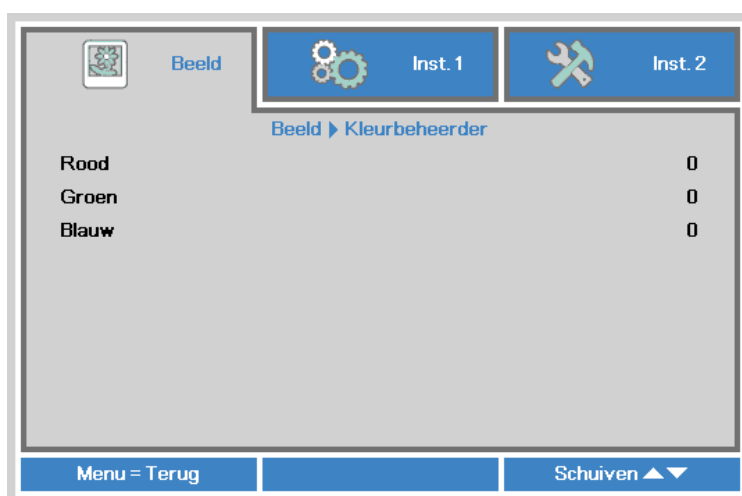

Item	Beschrijving
Rood	Druk op de knop ◀ of ▶ om de PWM van de LED rood aan te passen.
Groen	Druk op de knop ◀ of ▶ om de PWM van de LED groen aan te passen.
Blauw	Druk op de knop ◀ of ▶ om de PWM van de LED blauw aan te passen.



Het menu Inst. 1

Voer de volgende stappen uit om het menu **Inst. 1** te openen en de instellingen aan te passen:

1. Open het **OSD**-menu.
2. Druk op de knop ◀ of ▶ om het menu **Inst. 1** te selecteren.
3. Druk op de knop ▲ of ▼ om de aanwijzer omhoog en omlaag te verplaatsen in het menu **Inst. 1** en druk op ↵.
4. Druk op de knop ◀ of ▶ om waarden voor elke toepasselijke instelling te wijzigen.



Item	Beschrijving
Bron	Druk op ↵ om het menu Bron te openen.
Projectie	Druk op de knop ◀ of ▶ om te kiezen uit vier projectiemethoden: Voor, Achter, Plafond voor, Plafond achter.
Beeld verhouding	Druk op de knop ◀ of ▶ om de beeldverhouding voor de video aan te passen.
Keystone	Druk op de knop ◀ of ▶ om de trapeziumcorrectie van het beeldscherm uit te voeren.
Digitale zoom	Druk op de knop ◀ of ▶ om digitaal in- of uitzoomen aan te passen.
Audio	Druk op ↵ om het menu Audio te openen. Zie Audio op pagina 49 .
Geavanceerd 1	Druk op ↵ om het menu Geavanceerd 1 te openen. Zie Geavanceerd 1 op pagina 50 .
Geavanceerd 2	Druk op ↵ om het menu Geavanceerd 2 te openen. Zie Geavanceerd 2 op pagina 52 .

Audio

Om de audio-instellingen aan te passen, drukt u op **←** om het submenu **Audio** te openen.













Item	Beschrijving
Volume	Druk op de knop ◀ of ▶ om het audiovolume aan te passen.
Geluid dempen	Druk op de knop ◀ of ▶ om de luidspreker in of uit te schakelen.



Geavanceerd 1

Om de geavanceerde instellingen aan te passen, drukt u op  om het submenu **Geavanceerd 1** te openen.



Item	Beschrijving
Taal	Druk op de knop  of  om een ander lokalisatiemenu te selecteren.
Veiligheidsvergrendeling	Druk op de knop  of  om de functie Veiligheidsvergrendeling in of uit te schakelen.
Blanco scherm	Druk op de knop  of  om een andere kleur te kiezen om het scherm leeg te maken.
Splashlogo	Druk op de knop  of  om het logo weer te geven of te verbergen.
Vergrendel Keypad	Druk op de knop  of  om de functie Vergrendel Keypad in of uit te schakelen.
3D-instelling	Druk op  om het menu 3D te openen. Zie 3D-instelling op pagina 51 .
Automatische Keystone	Druk op de knop  of  om Automatische keystone in of uit te schakelen.

Opmerking:

Om de 3D-functie te gebruiken, moet u de instelling voor het afspelen van films in 3D op uw speler inschakelen in het 3D-schijfmenu. 3D-functionaliteit werkt wanneer de ingangsbron 120Hz ondersteunt.

1. Het OSD-menuitem 3D wordt grijs weergegeven wanneer er geen geschikte 3D-bron is. Dit is de standaardinstelling.
2. Wanneer de projector is aangesloten op een geschikte 3D-bron, wordt het OSD-menuitem 3D ingeschakeld voor selectie.
3. Gebruik een 3D-bril om een 3D-beeld te bekijken.
4. U hebt 3D-inhoud van een 3D DVD- of 3D mediabestand nodig.
5. U moet de 3D-bron inschakelen (sommige 3D DVD-inhoud kan een functie hebben voor het in- of uitschakelen van 3D).
6. U hebt een DLP link 3D- of IR 3D shutter-bril nodig. Met een IR 3D shutter-bril moet u een stuurprogramma op uw pc installeren en een USB-zender aansluiten.
7. De 3D-modus van het OSD moet overeenkomen met het type bril (DLP link of IR 3D).
8. Schakel de bril in. Brillen hebben gewoonlijk een aan/uit-schakelaar. Elk type bril heeft zijn eigen instellingen. Volg de instructies voor de configuratie die bij de bril zijn geleverd om het installatieproces te voltooien.

3D-instelling

Om de 3D-instellingen aan te passen, drukt u op **◀** om het submenu **3D-instelling** te openen.



Item	Beschrijving
3D	Druk op de knop ◀ of ▶ om Uit, DLP-Link of IR te selecteren.
3D synchr. omkeren	Druk op de knop ◀ of ▶ om 3D synchr. omkeren in of uit te schakelen.



Geavanceerd 2

Om de geavanceerde instellingen aan te passen, drukt u op ◀ om het submenu **Geavanceerd 2** te openen.



Item	Beschrijving
Testpatroon	Druk op de knop ◀ of ▶ om verschillende testpatronen te selecteren.
Beeld hor. versch.	Druk op de knop ◀ of ▶ om de horizontale positie te verplaatsen.
Beeld vert. versch.	Druk op de knop ◀ of ▶ om de verticale positie te verplaatsen.

Het menu Inst. 2

Voer de volgende stappen uit om het menu **Inst. 2** te openen en de instellingen aan te passen:

1. Open het **OSD**-menu.
2. Druk op de knop ◀ of ▶ om het menu **Inst. 2** te selecteren.
3. Druk op de knop ▲ of ▼ om de aanwijzer omhoog en omlaag te verplaatsen in het menu **Instellingen 2** en druk op ↵.
4. Druk op de knop ◀ of ▶ om waarden voor elke toepasselijke instelling te wijzigen.



Item	Beschrijving
Autobron	Druk op de knop ◀ of ▶ om de automatische brondetectie in of uit te schakelen.
Uitsch. bij geen signaal (min)	Druk op de knop ◀ of ▶ om de projectorlamp automatisch uit te schakelen wanneer er geen signaal is.
Voeding automatisch aan	Druk op de knop ◀ of ▶ om het automatisch inschakelen aan of uit te zetten.
LED-modus	Druk op de knop ◀ of ▶ om de LED-modus te selecteren voor een hogere helderheid of een lagere helderheid om de levensduur van de LED te verlengen.
Alles resetten	Druk op ↵ om alle items opnieuw in te stellen naar de vooraf ingestelde fabriekswaarden. Zie Alles resetten op pagina 54 .
Status	Druk op ↵ om het menu Status te openen. Zie Status op pagina 55 .
Geavanceerd 1	Druk op ↵ om het menu Geavanceerd 1 te openen. Zie Geavanceerd 1 op pagina 56 .
Geavanceerd 2	Druk op ↵ om het menu Geavanceerd 2 te openen. Zie Geavanceerd 2 op pagina 57 .



Alles resetten

Voer de volgens stappen uit om alle menu-items opnieuw in te stellen naar de standaard fabrieksinstellingen (behalve Taal en Veiligheidsvergrendeling):

1. Open het **OSD**-menu.
2. Druk op de knop ◀ of ▶ om het menu **Inst. 2** te selecteren.
3. Druk op de knop ▲ of ▼ om het menu **Alles resetten** te openen en druk op ◀.

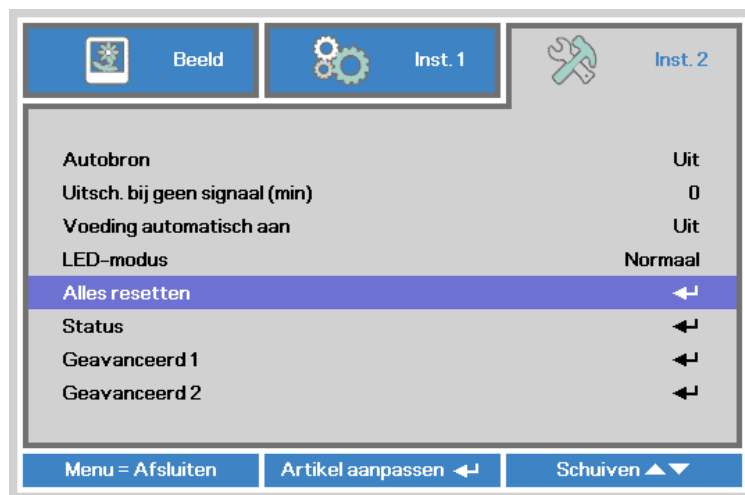

Status

Voer de volgende stappen uit om de status van de Qumi te zien:

1. Open het **OSD**-menu.
2. Druk op de knop ◀ of ▶ om het menu **Inst. 2** te selecteren.
3. Druk op de knop ▲ of ▼ om het menu **Status** te selecteren en druk vervolgens op ↵.



Item	Beschrijving
Actieve bron	Toont de geactiveerde bron.
Video-informatie	Toont resolutie/video-informatie voor RGB-bron en de kleurenstandaard voor de videobron.
LED-uren (Eco, Normaal)	De informatie over het LED-gebruik wordt weergegeven (in uren). De tellers voor Eco en Normaal zijn gescheiden.
Softwareversie	Toon de softwareversie

Geavanceerd 1

Voer de volgende stappen uit om het menu **Geavanceerd 1** te openen en de instellingen aan te passen:

1. Open het **OSD**-menu.
2. Druk op de knop ◀ of ▶ om het menu **Inst. 2** te selecteren.
3. Druk op de knop ▲ of ▼ om het menu **Geavanceerd 1** te selecteren en druk vervolgens op ←.
4. Druk op de knop ▲ of ▼ om de cursor omhoog of omlaag te verplaatsen in het menu **Geavanceerd 1**.
5. Druk op de knop ◀ of ▶ om waarden voor elke toepasselijke instelling te wijzigen.



Item	Beschrijving
Menu positie	Druk op de knop ◀ of ▶ om een andere OSD-locatie te selecteren.
Doorzichtig menu	Druk op de knop ◀ of ▶ om een ander doorzichtigheidsniveau voor de OSD-achtergrond te selecteren.
Laagvermogen	Druk op de knop ◀ of ▶ om Laagvermogen (<0,5W energieverbruik) in of uit te schakelen. Opmerking: <i>schakel de Laagvermogen in om volledig uit te schakelen wanneer de projector wordt uitgeschakeld. Schakel de energiespaarstand uit om multimediafunctionaliteit mogelijk te maken wanneer de projector wordt uitgeschakeld.</i>
Ventilatorsnelheid	Druk op de knop ◀ of ▶ om te schakelen tussen normale en hoge ventilatorsnelheden. Opmerking: <i>Wij raden aan om een hoge snelheid te selecteren bij een hoge temperatuur, een hoge vochtigheid of in gebieden op grote hoogte (hoger dan 1500 m/4921 voet).</i>

Geavanceerd 2

Voer de volgende stappen uit om het menu **Geavanceerd 2** te openen en de instellingen aan te passen:

1. Open het **OSD**-menu.
2. Druk op de knop ◀ of ▶ om het menu **Inst. 2** te selecteren.
3. Druk op de knop ▼ of ▲ om het menu **Geavanceerd 2** te selecteren en druk vervolgens op ◀ of op ▶.
4. Druk op de knop ▲ of ▼ om de cursor omhoog of omlaag te verplaatsen in het menu **Geavanceerd 2**.
5. Druk op de knop ◀ of ▶ om waarden voor elke toepasselijke instelling te wijzigen.

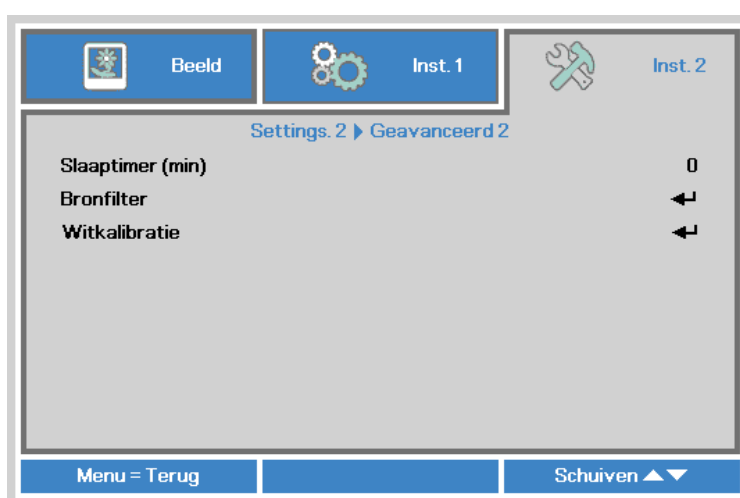

Item	Beschrijving
Slaaptimer (min)	Druk op de knop ◀ of ▶ om de tijd voor het automatisch uitschakelen van de lamp in te stellen (in minuten)
Bronfilter	Druk op ◀ of ▶ om het menu Bronfilter te openen. Zie Bronfilter op pagina 58 .
Witkalibratie	Druk op ◀ of ▶ om de witkalibratie te activeren om de gegevens voor de LED-sensor opnieuw samen te stellen.



Bronfilter

Druk om het bronfilter aan te passen op ◀ of op ▶ om het submenu **Bronfilter** te openen.

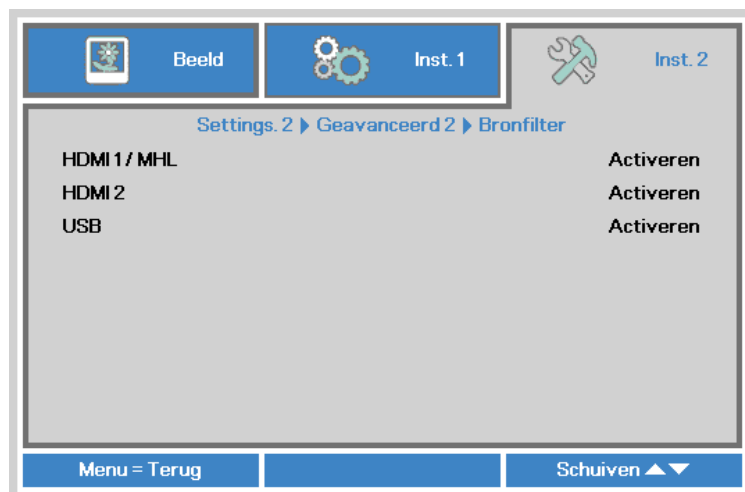

Item	Beschrijving
HDMI 1 / MHL	Druk op de knop ◀ of ▶ om de bron HDMI 1 / MHL in of uit te schakelen in de automatische zoeklus.
HDMI 2	Druk op de knop ◀ of ▶ om de bron HDMI 2 in of uit te schakelen in de automatische zoeklus.
USB	Druk op de knop ◀ of ▶ om de bron USB in of uit te schakelen in de automatische zoeklus.

Hoofdstuk 5 Uw Qumi onderhouden

De Qumi schoonmaken

Door stof en vuil te verwijderen van de Qumi, kunt u genieten van een probleemvrij gebruik.



Waarschuwing:

1. De Qumi moet worden uitgeschakeld en losgekoppeld vóór het reinigen. Als u dit niet doet, kan dit lichamelijke letsels of schade aan het systeem veroorzaken.
2. Gebruik alleen een vochtige doek bij het reinigen. Zorg dat er geen water binnendringt door de ventilatie-openingen op de Qumi.
3. Als er een beetje water in de Qumi binnendringt tijdens het reinigen, moet u de Qumi gedurende meerdere uren loskoppelen en laten drogen in een goed geventileerde ruimte voordat u het apparaat opnieuw gebruikt.
4. Als een grote hoeveelheid water in de Qumi binnendringt tijdens het reinigen, moet u de Qumi loskoppelen en laten repareren.

De lens reinigen

Reinigingsproducten voor de optische lens zijn verkrijgbaar bij de meeste camerawinkels en andere kleinhandelaars. Volg de onderstaande stappen om de Qumi-lens te reinigen:

1. Breng een kleine hoeveelheid van het reinigingsproduct voor de optische lens aan op een schone, zachte doek. (Breng het reinigingsproduct niet direct aan op de lens.)
2. Veeg de lens voorzichtig schoon in een cirkelbeweging.



Opgelet:

1. Gebruik geen schurende reinigingsmiddelen of oplosmiddelen.
2. Zorg dat het reinigingsproduct niet in contact komt met de Qumi-behuizing om te verhinderen dat deze verkleurt of vervaagt.



Problemen oplossen

Algemene problemen en oplossingen

Deze richtlijnen bieden tips voor het oplossen van problemen die zich kunnen voordoen tijdens het gebruik van de Qumi. Als het probleem zich blijft voordoen, kunt u contact opnemen met uw verkoper voor hulp.

Het probleem kan soms zo eenvoudig als een kabel die niet goed is aangesloten. Bekijk de volgende mogelijke situaties voordat u doorgaat naar de probleemspecifieke oplossingen.

- Gebruik een ander elektrisch toestel om te controleren of het stopcontact goed werkt.
- Controleer of de Qumi is ingeschakeld.
- Controleer of alle aansluitingen goed zijn uitgevoerd.
- Controleer of het aangesloten apparaat is ingeschakeld.
- Controleer of de aangesloten pc niet in stand-by- of slaapmodus is.
- Controleer of de aangesloten notebook correct is geconfigureerd voor een extern beeldscherm.

Tips voor het oplossen van problemen

Probeer in elk probleemspecifiek gedeelte de stappen uit in de voorgestelde volgorde. Hierdoor kunt u het probleem wellicht sneller oplossen.

Om te vermijden dat niet-defecte onderdelen worden vervangen, moet u proberen het probleem te vinden en te isoleren.

Als u bijvoorbeeld de batterijen vervangt en het probleem zich blijft voordoen, plaatst u de originele batterijen terug en gaat u naar de volgende stap.

Houd bij welke stappen u onderneemt om het probleem op te lossen. Deze informatie kan nuttig zijn als referentie wanneer u belt voor technische ondersteuning of wanneer u de Qumi naar onderhoudstechnici brengt.

LED-foutberichten

Foutcodeberichten	VOEDING Blauw Knipperend	TEMPERATUUR Blauw Knipperen
Fout overtemperatuur (inlaatlucht)	-	AAN
LED overtemperatuur (rood)	-	1
LED overtemperatuur (groen)	-	2
LED overtemperatuur (blauw)	-	3
Fout ventilator 1 (blazer)	6	1
Fout ventilator 2 (blazer)	6	2
Rode LED weerstandsfout	8	1
Groene LED weerstandsfout	8	2
Blauwe LED weerstandsfout	8	3

In het geval van een LED-fout, koppelt u de voedingskabel los en wacht u ongeveer één (1) minuut voordat u de Qumi opnieuw opstart.

Neem contact op met uw onderhoudscentrum bij situaties die niet in de bovenstaande tabel zijn vermeld.

Beeldproblemen

Probleem: er verschijnt geen beeld op het scherm

1. Controleer of de instellingen op uw pc correct zijn geconfigureerd.
2. Schakel alle apparatuur uit en start deze opnieuw op in de juiste volgorde.

Probleem: het beeld is wazig

1. Regel de scherpstelling op de Qumi.
2. Controleer of de afstand van de Qumi naar het scherm binnen het opgegeven bereik is.
3. Reinig de Qumi-lens met een reinigingsdoek voor optische lenzen.

Probleem: het beeld is breder bovenaan of onderaan (trapezoïde effect)

1. Plaats de Qumi zo loodrecht mogelijk ten opzichte van het scherm.
2. Pas de instellingen voor Keystone aan in het OSD om het probleem te corrigeren of stel Automatische keystone in op Aan.

Probleem: het beeld is omgekeerd.

Controleer de richting van de instelling Projectie in het OSD-menu Installatie I.

Probleem: het beeld is gestreept.

1. Stel de instellingen Frequentie en Volgen in het menu Computer van het OSD in op de standaardinstellingen.
2. Sluit de Qumi aan op een andere computer om te controleren of het probleem niet wordt veroorzaakt door de videokaart van de computer.

Probleem: het beeld is plat zonder contrast

Pas de instelling Contrast aan in het menu Beeld in het OSD.

Probleem: de kleur van het geprojecteerde beeld komt niet overeen met het bronbeeld

Pas de instelling Kleurtemperatuur en Gamma aan in het menu Beeld in het OSD.

Problemen met de afstandsbediening

Probleem: de Qumi reageert niet op de afstandsbediening

1. Richt de afstandsbediening naar de sensor voor de afstandsbediening op de Qumi.
2. Controleer of het pad tussen de afstandsbediening en de sensor niet gehinderd wordt.
3. Schakel alle TL-lampen in de kamer uit.
4. Controleer om na te gaan of de batterijpolariteit correct is.
5. Vervang de batterijen.
6. Schakel andere infraroodapparaten in de directe omgeving uit.
7. Laat de afstandsbediening repareren.



Audioproblemen

Probleem: er is geen geluid

1. Regel het volume van de audiobron.
2. Controleer de aansluiting van de audiokabel.
3. Test de uitvoer van de audiobron met andere luidsprekers.
4. Laat de Qumi onderhouden.

Probleem: het geluid is vervormd.

1. Controleer de aansluiting van de audiokabel.
2. Test de uitvoer van de audiobron met andere luidsprekers.
3. Laat de Qumi onderhouden.

Veelgestelde vragen

1. Is het mogelijk de Qumi aan te sluiten op een spelconsole, zoals een Microsoft® Xbox of Sony® PS3?

Ja. De Qumi kan worden gebruikt om inhoud van een Xbox of PS3-console weer te geven. Dit is mogelijk door de HDMI-kabel van de spelconsole aan te sluiten op de Qumi.

2. Kan de Qumi inhoud van een televisie projecteren?

U kunt inhoud van de televisie bekijken door het aansluiten van een kabeldoos, een digitale set-top box of satellietontvanger omdat televisietoestellen alleen beelden op hun eigen scherm kunnen produceren. Als u bijvoorbeeld een kabeldoos gebruikt, kan deze via een HDMI-kabel worden aangesloten op de Qumi.

3. Hoe kan MHL worden aangesloten op de Qumi?

Gebruik een ondersteunde MHL-kabel om een MHL-apparaat aan te sluiten. Raadpleeg www.mhlconsortium.org/ voor meer informatie



4. Hoe worden beelden van een digitale camera of een USB-opslagapparaat weergegeven?

Beelden en andere inhoud kunnen worden weergegeven door de volgende apparaten aan te sluiten op de Qumi:

- USB-flashstation, harde schijf, kaartlezer
- Digitale camera
- Smartphone
- Viewer multimedia-opslag

Zodra de apparaten zijn aangesloten, kunnen de beelden worden weergegeven via de Qumi-mediasuite.

5. Welke kabel is vereist voor het aansluiten van video-apparaten op de Qumi?

Video-apparaten kunnen worden aangesloten op de Qumi met een HDMI- of MHL-kabel als de apparaten de geschikte poorten hebben. .

6. Welke video-indelingen worden ondersteund door de Qumi?

AVI, MKV, TS, DAT, VOB, MPG, MPEG, MOV, MP4, WMV.

7. Welke audio-indelingen worden ondersteund door de Qumi?

MP1/MP2/MP3, WMA, OGG, ADPCM-WAV, PCM-WAV.

8. Welke documentindelingen worden ondersteund door de Qumi?

Microsoft® Office 97-2010 (Word, Excel®, PowerPoint®), Adobe® PDF (1.0, 1.1, 1.2, 1.3 en 1.4).

9. Welke foto-indelingen worden ondersteund door de Qumi?

JPEG en BMP.

10. Hoe lang werkt de LED-lichtbron in de Qumi en kan deze worden vervangen?

De Qumi gebruikt geen standaard Qumi-lamp. Het gebruikt een set LED's voor het verlichten en projecteren van beelden. LED's hebben een langere levensduur dan de gewone lampen. De LED's van de Qumi zullen bij benadering 30.000 uur werken. De levensduur van de LED is afhankelijk van factoren zoals helderheid, gebruik, omgevingsomstandigheden. De LED-helderheid kan afnemen in de loop van de tijd. De LED-module kan niet worden vervangen.

11. Waarom moet ik de focus op mijn Qumi opnieuw aanpassen nadat deze is ingeschakeld?

Voor de beste beeldkwaliteit moet u de scherpstelring mogelijk aanpassen zodra de operationele temperatuur is bereikt.

Website Vivitek-ondersteuning

Bezoek www.vivitekcorp.com voor meer informatie, ondersteuning en productregistratie.

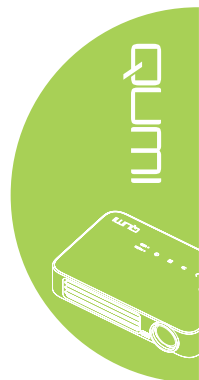

Specificaties

Model	Qumi Q6-serie
Resolutie	HD (720p - 1280x800)
Projectieafstand	1000mm ~ 3000mm
Grootte Projectiescherm (Diagonaal)	762mm ~ 2.286mm
Projectielens	Handmatig scherpstellen
Throw-Factor	1,55x
Verticale Trapeziumcorrectie	+/- 40 stappen (-45° ~ +33°)
Projectiemethoden	Voor, Achter, Bureau, Plafond voor, Plafond achter
Gegevenscompatibiliteit	VGA, SVGA, XGA, SXGA, SXGA+, UXGA, Mac
SDTV/ EDTV/ HDTV	480i, 480p, 720p, 1080i, 1080p
Videocompatibiliteit	HDTV (720p, 1080i/p), NTSC/NTSC 4.43, PAL (B/G/H/I/M/N/60), SECAM
Veiligheidscertificaat	FCC-B, UL, CCC, CE, PSE, KC, CB, SASO, NOM, PCT, RoHS, ICES-003 (Canada)
Gebruikstemperatuur	5° ~ 35°C
Afmetingen (BXHxD)	165 mm x 102 mm x 34 mm
Wisselstroomingang	AC universeel 100 ~ 240, standaard @ 110VAC (100-240)/+/-10%
Energieverbruik	66W
Audioluidspreker	2W monoluidspreker
Ingangen	HDMI/MHL x 1, HDMI x 1
	USB type A x 1
Uitgangen	3,5mm oortelefoonaansluiting (volumeregeling) x 1

Opmerking:

neem contact op met uw lokale verdeler voor vragen betreffende de productspecificaties.



Projectie-afstand tegenover projectiegrootte

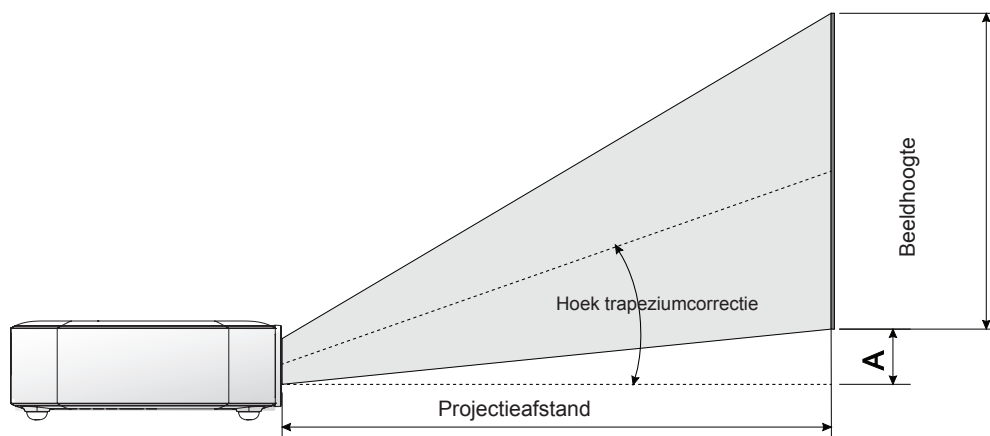

Projectieafstand en tabelgrootte

Beeld Diagonaal (Cm/Inch)	Beeldbreedte (Cm/Inches)	Beeldhoogte (Cm/Inch)	Projectieafstand (Cm/ Inch)	Verschuiving-A (Cm/Inch)
76,2/30	64,6/25,43	40,4/15,91	100/39,37	1/0,40
101,6/40	86,2/33,94	53,8/21,18	134/52,76	1,3/0,51
114,3/45	96,9/38,15	60,6/23,86	150/59,06	1,5/0,59
127/50	107,7/42,40	67,3/26,50	167/65,75	1,7/0,66
152,4/60	129,2/50,87	80,8/31,81	200/78,74	2/0,79
177,8/70	150,8/59,37	94,2/37,09	234/92,13	2,4/0,92
203,2/80	172,3/67,83	107,7/42,40	267/105,12	2,7/1,06
228,6/90	193,9/76,34	121,2/47,72	300/118,11	3/1,18

Opmerking:

Er is 10% tolerantie van de verschuivingstabel door optische componentvariaties.

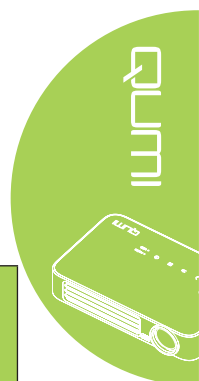

Tabel timingmodus

Signaal	Resolutie	H-Sync (KHz)	V-Sync (Hz)	DVI/HDMI
VESA	720 x 400	37,9	85,0	O
	640 x 480	31,5	60,0	O
	640 x 480	37,9	72,0	O
	640 x 480	37,5	75,0	O
	640 x 480	43,3	85,0	O
	800 x 600	35,2	56,0	O
	800 x 600	37,9	60,0	O
	800 x 600	48,1	72,0	O
	800 x 600	46,9	75,0	O
	800 x 600	53,7	85,0	O
	800 x 600(for 3D)	76,3	120,0	O
	1024 x 768	48,4	60,0	O
	1024 x 768	56,5	70,0	O
	1024 x 768	60,0	75,0	O
	1024 x 768	68,7	85,0	O
	1024 x 768(for 3D)	97,6	120,0	O
	1280 x 800	49,7	59,8	O
	1280 x 800	62,8	74,9	O
	1280 x 800	71,6	84,8	O
	1280 x 1024	63,98	60,0	O
	1280 x 1024	79,98	75,0	O
	1280 x 1024	91,1	85,0	O
	1400 x 1050	65,3	60,0	O
1440 x 900	55,9	60,0	O	
1600 x 1200	75,0	60,0	O	
1920 x 1080	67,2	60,0	O	
Apple® Mac	640 x 480	35,0	66,68	O
	832 x 624	49,725	74,55	O
	1024 x 768	60,24	75,0	O
	1152 x 870	68,68	75,06	O
SDTV	480i	15,734	60,0	O
	576i	15,625	50,0	O
EDTV	480p	31,469	60,0	O
	576p	31,25	50,0	O
HDTV	720p	37,5	50,0	O
	720p	45,0	60,0	O
	1080i	33,8	60,0	O
	1080i	28,1	50,0	O
	1080p	67,5	60,0	O
	1080p	56,3	50,0	O

O: frequentie ondersteund

—: frequentie niet ondersteund

*: Weergeefbaar niveau

Afmetingen Qumi

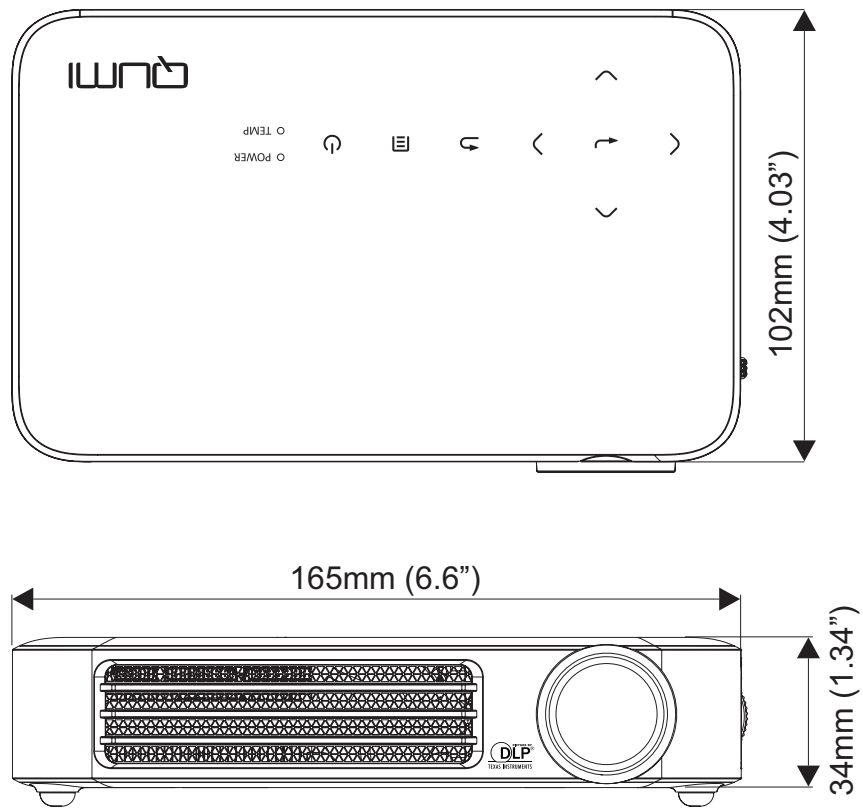

Naleving voorschriften

FCC-waarschuwing

Dit apparaat is getest en voldoet aan de beperkingen voor een Klasse B digitaal apparaat conform Deel 15 van de FCC-voorschriften. Deze beperkingen zijn ontwikkeld om een redelijke bescherming te bieden tegen schadelijke storingen wanneer het apparaat wordt gebruikt in een commerciële omgeving.

Deze apparatuur genereert, gebruikt en straalt radiofrequentie-energie uit die, indien niet geïnstalleerd en gebruikt in overeenstemming met de instructies, schadelijke storingen kan veroorzaken aan radiocommunicatie. Het gebruik van deze apparatuur in een residentieel gebied veroorzaakt waarschijnlijk schadelijke interferentie, in welk geval de gebruiker verplicht is de interferentie op eigen kosten ongedaan te maken.

De veranderingen of aanpassingen die niet expliciet zijn goedgekeurd door de partij die verantwoordelijk is voor de compliantie, kunnen de bevoegdheid van de gebruiker ongedaan maken om het apparaat te gebruiken.

Canada

Dit digitaal apparaat van Klasse B voldoet aan de Canadese ICES-003.

Veiligheidscertificaten

FCC-B, UL, CCC, CE, PSE, KC, CB, SASO, NOM, PCT, RoHS, ICES-003 (Canada)

Afvalverwijdering en recycling

Dit product kan ander elektronisch afval bevatten dat gevaarlijk kan zijn als het niet op de juiste manier wordt weggegooid. Zorg ervoor dat u de lokale, regionale of federale wetten volgt bij het recyclen of verwijderen. Neem contact op met de Electronic Industries Alliance op www.eiae.org voor meer informatie.

